



บันทึกข้อความ

ส่วนราชการ กองช่าง องค์การบริหารส่วนตำบลปรีอใหญ่

ที่ ศก ๗๑๓๐๓/๔๐๕

วันที่ ๑๔ มิถุนายน ๒๕๖๗

เรื่อง ขออนุมัติให้ความเห็นชอบคณะกรรมการกำหนดราคากลางงานก่อสร้าง โครงการก่อสร้างถนนคอนกรีตเสริมเหล็ก สายปรีอใหญ่ - พุ่งชัย หมู่ที่ ๑ บ้านปรีอใหญ่

เรียน นายองค์การบริหารส่วนตำบลปรีอใหญ่ ผ่านหัวหน้าเจ้าหน้าที่

ตามคำสั่งองค์การบริหารส่วนตำบลปรีอใหญ่ ที่ ๙๐๑/๒๕๖๗ ลงวันที่ ๑๓ มิถุนายน ๒๕๖๗ เรื่อง แต่งตั้งคณะกรรมการกำหนดราคากลางงานก่อสร้าง สำหรับจ้างเหมาโครงการก่อสร้างถนนคอนกรีตเสริมเหล็ก สายปรีอใหญ่ - พุ่งชัย หมู่ที่ ๑ บ้านปรีอใหญ่ ตำบลปรีอใหญ่ อำเภออุซันต์ จังหวัดศรีสะเกษ (โดยวิธีเฉพาะเจาะจง)

บัดนี้ เจ้าหน้าที่ได้ดำเนินการกำหนดรายละเอียดเฉพาะของพัสดุและราคากลาง สำหรับจ้างเหมาโครงการก่อสร้างถนนคอนกรีตเสริมเหล็ก สายปรีอใหญ่ - พุ่งชัย หมู่ที่ ๑ บ้านปรีอใหญ่ ตำบลปรีอใหญ่ อำเภออุซันต์ จังหวัดศรีสะเกษ โดยมีรายละเอียดปริมาณงาน ดังนี้ ขนาดผิวจราจรกว้าง ๕.๐๐ เมตร ยาว ๘๕.๐๐ เมตร หนา ๐.๑๕ เมตร พร้อมลงหินคลุกไหล่ทางเฉลี่ยข้างละ ๐.๒๐ เมตร หรือมีพื้นที่ ๔๒๕.๐๐ ตารางเมตร และวางท่อระบายน้ำเส้นผ่านศูนย์กลาง ๐.๖๐ เมตร จำนวน ๗ เมตร และป้ายโครงการ ๑ ป้าย (รายละเอียดตามแบบแปลนองค์การบริหารส่วนตำบลปรีอใหญ่กำหนด) ราคากลาง ๓๐๑,๐๔๐.๐๐ บาท (สามแสนหนึ่งพันสี่สิบบาทถ้วน) กำหนดเวลาแล้วเสร็จภายใน ๙๐ วัน เป็นไปตามพระราชบัญญัติการจัดซื้อจัดจ้างและการบริหารพัสดุภาครัฐ พ.ศ. ๒๕๖๐ และตามระเบียบกระทรวงการคลัง ว่าด้วยการจัดซื้อจัดจ้างและการบริหารพัสดุภาครัฐ พ.ศ. ๒๕๖๐ ข้อ ๒๑ ตามรายละเอียดที่แนบมาพร้อมนี้

จึงเรียนมาเพื่อโปรดพิจารณาอนุมัติให้ความเห็นชอบรายละเอียดเฉพาะของพัสดุและราคากลาง สำหรับจ้างเหมาโครงการก่อสร้างถนนคอนกรีตเสริมเหล็ก สายปรีอใหญ่ - พุ่งชัย หมู่ที่ ๑ บ้านปรีอใหญ่ ตำบลปรีอใหญ่ อำเภออุซันต์ จังหวัดศรีสะเกษ

ลงชื่อ.....ประธานกรรมการ

(นางสาวสุดาณี จันทพันธ์)

นักวิชาการเงิน ฯ ชำนาญการ

ลงชื่อ.....กรรมการ

(นายณรงค์ วรรณโย)

นายช่างโยธาปฏิบัติงาน

ลงชื่อ.....กรรมการ

(นายรัชพล สาทอน)

ผู้ช่วยเจ้าพนักงานธุรการ

ความเห็นผู้อำนวยการกองช่าง

- เพื่อพิจารณาอนุมัติตามเสนอ

(ลงชื่อ).....

(นายจำลอง ชัยเนตร)

นักจัดการงานช่างปฏิบัติการ รรท.ผอ.กองช่าง

/๒.ความเห็นหัวหน้าเจ้าหน้าที่...

ความเห็นหัวหน้าเจ้าหน้าที่

- เห็นควรพิจารณาอนุมัติตามที่เสนอ

(ลงชื่อ).....

(นางชนาธิป เวียงธรรม)

ผู้อำนวยการกองคลัง

ความเห็นปลัดองค์การบริหารส่วนตำบลปรีอใหญ่

- เพื่อโปรดพิจารณา
- () เห็นควรอนุมัติ
- () เห็นควรไม่อนุมัติ เพราะ.....

(ลงชื่อ) จำเอก.....

(ธนวัฒน์ บุญอุ้น)

หัวหน้าสำนักปลัด รักษาราชการแทน
ปลัดองค์การบริหารส่วนตำบลปรีอใหญ่คำสั่งนายกองค์การบริหารส่วนตำบลปรีอใหญ่

- พิจารณาแล้ว
- (/) อนุมัติ
- () ไม่อนุมัติ เพราะ.....

(ลงชื่อ).....

(นายเจตน์จิตร สัมพุทธานนท์)

นายกองค์การบริหารส่วนตำบลปรีอใหญ่

บันทึกรายงานการประชุมคณะกรรมการกำหนดราคากลาง
วันที่ ๑๔ เดือน มิถุนายน พ.ศ. ๒๕๖๗ เวลา ๑๐.๔๐ น.
ณ ห้องประชุมที่ทำการองค์การบริหารส่วนตำบลปรีอใหญ่ หลังเก่า

ลำดับที่	ชื่อ - สกุล	ตำแหน่ง	ลายมือชื่อ	หมายเหตุ
๑	นางสาวสุดาณี จันทพันธ์	นักวิชาการเงินและบัญชีชำนาญการ		ประธานกรรมการ
๒	นายณรงค์ วรรณโย	นายช่างโยธาปฏิบัติงาน		กรรมการ
๓	นายรัชพล สาทอน	ผู้ช่วยเจ้าพนักงานธุรการ		กรรมการ/เลขานุการ

ผู้มาประชุม จำนวน ๓ คน
ผู้ขาดประชุม จำนวน - คน
ผู้เข้าร่วมประชุม จำนวน - คน
เริ่มประชุมเวลา ๑๐.๔๐ น.

โดยมี นายรัชพล สาทอน เลขานุการคณะกรรมการกำหนดราคากลาง เชิญคณะกรรมการกำหนดราคากลางเข้าห้องประชุม โดยมี นางสาวสุดาณี จันทพันธ์ ตำแหน่ง นักวิชาการเงินและบัญชีชำนาญการ ทำหน้าที่ประธานในที่ประชุม

ระเบียบวาระที่ ๑ เรื่องที่ประธานแจ้งให้ที่ประชุมทราบ
- ไม่มี

ระเบียบวาระที่ ๒ เรื่องรับรองรายงานการประชุมครั้งที่แล้ว
- ไม่มี

ระเบียบวาระที่ ๓ เรื่องเสนอเพื่อพิจารณาให้ความเห็นชอบ
ประธาน

- ในวันนี้มีเรื่องเสนอเพื่อพิจารณาเรื่องการกำหนดราคากลางงานจัดซื้อจัดจ้าง โครงการก่อสร้างถนนคอนกรีตเสริมเหล็ก สายปรีอใหญ่ - ทุ่งชัย หมู่ที่ ๑ บ้านปรีอใหญ่ ตำบลปรีอใหญ่ อำเภอชุนันท์ จังหวัดศรีสะเกษ ขอเชิญเลขานุการฯชี้แจงรายละเอียด

เลขานุการฯ - เรียนคณะกรรมการกำหนดราคากลาง ที่เคารพทุกท่าน เรื่องเสนอเพื่อพิจารณาเรื่องการกำหนดราคากลางงานจัดซื้อจัดจ้าง โครงการก่อสร้างถนนคอนกรีตเสริมเหล็ก สายปรีอใหญ่ - ทุ่งชัย หมู่ที่ ๑ บ้านปรีอใหญ่ ตำบลปรีอใหญ่ อำเภอชุนันท์ จังหวัดศรีสะเกษ

- ปริมาณงาน ขนาดผิวจราจรกว้าง ๕.๐๐ เมตร ยาว ๘๕.๐๐ เมตร หน้า ๐.๑๕ เมตร พร้อมลงหินคลุกไหล่ทางเฉลี่ยข้างละ ๐.๒๐ เมตร หรือมีพื้นที่ ๔๒๕.๐๐ ตารางเมตร และวางท่อระบายน้ำเส้นผ่านศูนย์กลาง ๐.๖๐ เมตร จำนวน ๗ เมตร และป้ายโครงการ ๑ ป้าย (ตามแบบองค์การบริหารส่วนตำบลปรีอใหญ่กำหนด) ซึ่งรายละเอียดตามที่ได้แจกให้แล้ว

จึงขอให้ท่านพิจารณาราคากลางตามโครงการต่าง ๆ โดยการปรับลดหรือปรับเพิ่ม เพื่อจะได้เป็นผลต่อการใช้งบประมาณของแผ่นดิน

(นางสาวสุดาณี จันทพันธ์) ประธาน ฯ - จากรายละเอียดที่ช่างประมาณราคาตามที่เลขานุการฯ ได้ชี้แจงดังกล่าว ขอความเห็นด้วยค่ะ ว่ามีใครคิดเห็นเป็นประการใด

(นายณรงค์ วรรณโย)
กรรมการ

- กระทบมีข้อเสนอและชี้แจงให้ที่ประชุมทราบเรื่องราคากลางโครงการก่อสร้างโดยใช้แนวทางปฏิบัติ “แนวทางวิธีปฏิบัติและรายละเอียดประกอบการคำนวณราคากลางงานก่อสร้าง” ของกรมบัญชีกลาง ซึ่งราคาน้ำมันดีเซลจะมีผลในการกำหนดราคากลาง ดังนั้น ทำให้ราคากลางมีการปรับตามสภาวะ จึงต้องมีการประมาณราคา โครงการก่อสร้างฯ ให้สอดคล้องกับราคาน้ำมันในปัจจุบัน มีข้อชี้แจงและเสนอแนะ เพียงเท่านี้ครับ

(นายรัชพล สาทอน)
กรรมการ/เลขาฯ

- กระทบ เห็นว่าราคากลางที่คำนวณใหม่นี้เป็นราคาที่เหมาะสมแล้ว ซึ่งสอดคล้องตามสภาวะของน้ำมันปัจจุบัน

(นายณรงค์ วรรณโย)
กรรมการ

- กระทบเห็นควรใช้ราคากลางใหม่ที่ประมาณการนี้

(นางสาวสุดาณี จันทพันธ์)
ประธาน

- ดิฉันเห็นด้วยค่ะ เพราะราคาที่ประมาณการนี้ เป็นราคาค่าน้ำมันปัจจุบัน และที่อ้างอิงจากพาณิชย์ฯ

(นางสาวสุดาณี จันทพันธ์)
ประธานฯ

- มีท่านใดจะเสนออีกหรือไม่ค่ะ ถ้าไม่มีดิฉันขอมติที่ประชุมด้วยค่ะ

ที่ประชุม

- มีมติเห็นชอบเป็นเอกฉันท์ ให้ใช้ราคากลางที่คำนวณใหม่

สรุป ราคากลางดังนี้

โครงการก่อสร้างถนนคอนกรีตเสริมเหล็ก สายปรีอใหญ่ – ทุ่งชัย หมู่ที่ ๑ บ้านปรีอใหญ่ ตำบลปรีอใหญ่ อำเภอชูขันธุ์ จังหวัดศรีสะเกษ

- ปริมาณงาน ขนาดผิวจราจรกว้าง ๕.๐๐ เมตร ยาว ๘๕.๐๐ เมตร หนา ๐.๑๕ เมตร พร้อมลงหินคลุกไหล่ทางเฉลี่ยข้างละ ๐.๒๐ เมตร หรือมีพื้นที่ ๔๒๕.๐๐ ตารางเมตร และวางท่อระบายน้ำเส้นผ่านศูนย์กลาง ๐.๖๐ เมตร จำนวน ๗ เมตร และป้ายโครงการ ๑ ป้าย (ตามแบบองค์การบริหารส่วนตำบลปรีอใหญ่กำหนด) ราคากลาง ๓๐๑,๐๔๐.๐๐ บาท (สามแสนหนึ่งพันสี่สิบบาทถ้วน)

ระเบียบวาระที่ ๔ เรื่องอื่น ๆ

(นางสาวสุดาณี จันทพันธ์)
ประธานฯ

- มีท่านใดมีข้อชี้แจงหรือมีอะไรที่จะเพิ่มเติมหรือไม่ค่ะ

ที่ประชุม

- ไม่มี

(นางสาวสุดาณี จันทพันธ์)
ประธานฯ

- ถ้าไม่มี ดิฉันขอปิดการประชุม

ปิดประชุมเวลา ๑๑.๔๐ น.

(ลงชื่อ)

ผู้จัดบันทึกรายงานการประชุม

(นายรัชพล สาทอน)

กรรมการ/เลขานุการคณะกรรมการ

(ลงชื่อ)

ผู้ตรวจบันทึกรายงานการประชุม

(นางสาวสุดาณี จันทพันธ์)

ประธานคณะกรรมการกำหนดราคากลาง



ประกาศองค์การบริหารส่วนตำบลปรีอใหญ่

เรื่อง การเปิดเผยรายละเอียดข้อมูลราคากลางและการคำนวณราคากลางเกี่ยวกับการจัดซื้อจัดจ้างโครงการก่อสร้างถนนคอนกรีตเสริมเหล็ก สายปรีอใหญ่ - ทุ่งชัย หมู่ที่ ๑ บ้านปรีอใหญ่ ตำบลปรีอใหญ่

ตามที่องค์การบริหารส่วนตำบลปรีอใหญ่ ได้แต่งตั้งคณะกรรมการกำหนดราคากลางและจัดทำแบบรูปรายการงานโครงการก่อสร้างถนนคอนกรีตเสริมเหล็ก สายปรีอใหญ่ - ทุ่งชัย หมู่ที่ ๑ บ้านปรีอใหญ่ ตำบลปรีอใหญ่ อำเภอซุซันท์ จังหวัดศรีสะเกษ โดยมีรายละเอียดปริมาณงาน ดังนี้ ขนาดผิวจราจรกว้าง ๕.๐๐ เมตร ยาว ๘๕.๐๐ เมตร หนา ๐.๑๕ เมตร พร้อมลงหินคลุกไหล่ทางเฉลี่ยข้างละ ๐.๒๐ เมตร หรือมีพื้นที่ ๔๒๕.๐๐ ตารางเมตร และวางท่อระบายน้ำเส้นผ่านศูนย์กลาง ๐.๖๐ เมตร จำนวน ๗ เมตร และป้ายโครงการ ๑ ป้าย (รายละเอียดตามแบบแปลนองค์การบริหารส่วนตำบลปรีอใหญ่กำหนด) ราคากลาง ๓๐๑,๐๔๐.๐๐ บาท (สามแสนหนึ่งพันสี่สิบบาทถ้วน)

จึงประกาศเผยแพร่ให้ทราบโดยทั่วกัน

ประกาศ ณ วันที่ ๑๔ มิถุนายน พ.ศ. ๒๕๖๗

(นายเจตน์จิตร สัมพุทธานนท์)

นายกองค์การบริหารส่วนตำบลปรีอใหญ่

ตารางแสดงวงเงินงบประมาณที่ได้รับจัดสรรและราคากลางในงานจ้างก่อสร้าง

๑. ชื่อโครงการ ก่อสร้างถนนแบริดเสริมเหล็ก สายศรีเวฬุใหญ่ - ทุ่งชัย หมู่ที่ ๑ บ้านปรีอ์ใหญ่
/หน่วยงานเจ้าของโครงการ องค์การบริหารส่วนตำบลปรีอ์ใหญ่ อำเภอชุมพวง จังหวัดศรีสะเกษ
๒. วงเงินงบประมาณที่ได้รับจัดสรร ๓๐๐,๐๐๐.๐๐ บาท (สามแสนบาทถ้วน)
๓. ลักษณะงานโดยสังเขป (รายละเอียดตามแบบแปลนองค์การบริหารส่วนตำบลปรีอ์ใหญ่กำหนด)
๔. ราคากลางคำนวณ ณ วันที่ ๓๐ มิถุนายน ๒๕๖๓ มีเงิน ๓๐๕,๐๕๐.๐๐ บาท (สามแสนห้าพันห้าสิบบาทถ้วน)
๕. บัญชีประมาณการราคากลาง
 - ๕.๑ แบบสรุป จำนวน ๔ แผ่น
 - ๕.๒ แบบแปลนก่อสร้าง จำนวน ๘ แผ่น
๖. รายชื่อคณะกรรมการกำหนดราคากลาง

๖.๑ นายดาวสุดดาณี จันทพันธ์	ตำแหน่ง นักวิชาการเงิน	๒ สำนักยุทธศาสตร์	ประธานกรรมการ
๖.๒ นายณรงค์ วรรณโฮ	ตำแหน่ง นายช่างโยธาปฏิบัติงาน		กรรมการ
๖.๓ นายรัชพล สาทอง	ตำแหน่ง ผู้ช่วยเจ้าพนักงานธุรการเป็นกรรมการและ		

เฉพาะการ

แบบสรุปราคากลางงานก่อสร้างทาง สะพาน และท่อเหลี่ยม

โครงการก่อสร้างถนนคอนกรีตเสริมเหล็ก ถนนสายปรีอใหญ่-ทุ่งชัย

สถานที่ก่อสร้าง หมู่ที่ 1 บ้านปรีอใหญ่ ตำบลปรีอใหญ่ อำเภอซำสูง จังหวัดศรีสะเกษ

ปริมาณงาน ผิวจราจรกว้าง 5.00 เมตร ยาว 85.00 เมตร ทน 0.15 เมตร พร้อมลงหินคลุกไหล่ทางเฉลี่ยข้างละ 0.20 เมตร

หรือมีพื้นที่ 425.00 ตารางเมตร และวางท่อระบายน้ำ ขนาด 0.60 เมตร จำนวน 7.00 เมตร

ตามแบบแปลนองค์การบริหารส่วนตำบลปรีอใหญ่ กำหนด วันที่ 14 เดือนมิถุนายน พ.ศ.2567

ลำดับ	รายการ	หน่วย	จำนวน	ราคาต่อหน่วย	ราคาทุน	F_N	ราคาต่อหน่วยx F	ราคากลาง	
1	งานวางป่าขุดต่อขนาดเบา	ตร.ม.	425.00	1.77	752.25	1.3624	2.41	1,024.87	
2	งานขุดรื้อถนนพื้น คสล.เดิมวางบนดิน(หนา 0.15 ม)	ตร.ม.	-	-	-	-	-	-	
3	งานขุดรื้อผิวลาดยางเดิม	ตร.ม.	-	-	-	-	-	-	
4	งานตัดชั้นรูปคันทาง	ลบ.ม.	-	-	-	-	-	-	
5	งานดินถมคันทางจากแหล่งนอกที่ตั้งโครงการ	ลบ.ม.	-	-	-	-	-	-	
6	งานรองพื้นทาง(ลูกรัง)	ลบ.ม.	-	-	-	-	-	-	
7	งานพื้นทาง(หินคลุก)	ลบ.ม.	-	-	-	-	-	-	
8	งานทรายรองใต้ผิวทางคอนกรีต	ลบ.ม.	21.25	504.66	10,724.03	1.3624	687.55	14,610.42	
9	ผิวทางปอร์ตแลนด์ซีเมนต์คอนกรีต ทน 0.15 ม.	ตร.ม.	425.00	421.72	179,231.00	1.3624	574.55	244,184.31	
10	Expansion Joint	ม.	5.00	228.33	1,141.65	1.3624	311.08	1,555.38	
11	Contraction Joint	ม.	35.00	96.86	3,390.10	1.3624	131.96	4,618.67	
12	Longitudinal Joint	ม.	85.00	57.14	4,856.90	1.3624	77.85	6,617.04	
13	งานลงหินคลุกไหล่ทาง	ลบ.ม.	9.18	827.43	7,595.81	1.3624	1,127.29	10,348.53	
14	ผิวทางเชื่อมปอร์ตแลนด์ซีเมนต์คอนกรีตและบิตูเมนคสล. ทน 0.15 ม.	ตร.ม.	-	-	-	-	-	-	
15	งานท่อระบายน้ำขนาด Ø 0.30 มอก.ชั้น3	ม.	-	-	-	-	-	-	
16	งานท่อระบายน้ำขนาด Ø 0.40 มอก.ชั้น3	ม.	-	-	-	-	-	-	
17	งานท่อระบายน้ำขนาด Ø 0.60 มอก.ชั้น3	ม.	7.00	1,434.90	10,044.30	1.3642	1,957.49	13,702.43	
18	งานท่อระบายน้ำขนาด Ø 0.80 มอก.ชั้น3	ม.	-	-	-	-	-	-	
19	งานท่อระบายน้ำขนาด Ø 1.00 มอก.ชั้น3	ม.	-	-	-	-	-	-	
20	งานท่อระบายน้ำขนาด Ø 1.20 มอก.ชั้น3	ม.	-	-	-	-	-	-	
21	งานป้ายโครงการ	L/S	1.00	3,209.78	3,209.78	1.3642	4,378.78	4,378.78	
					220,945.82		รวม	301,040.43	
							ตัวอักษร (-สามแสนหนึ่งพันสี่สิบบาทถ้วน-)	ปรับยอด	301,040.00

① ผลรวมค่างานต้นทุนงานก่อสร้าง	=	220,945.82
② ค่า FACTOR F งานก่อสร้างทาง	=	1.3642

คณะกรรมการกำหนดราคากลาง

(ลงชื่อ).....ประธานกรรมการ
(นางสาวสุดาณี จันทพันธ์)
นักวิชาการเงินและบัญชีชำนาญการ

(ลงชื่อ).....กรรมการ
(นายณรงค์ วรรณโย)
นายช่างโยธาปฏิบัติงาน

(ลงชื่อ).....กรรมการ
(นายรัชพล สาทอน)
ผู้ช่วยเจ้าพนักงานธุรการ

งานล้างและถูถนน (Cleaning and Grinding)

พิจารณาตามสภาพพื้นที่
ค่าดำเนินการ - ค่าเงินราคาขี้น้ำมัน

ค่างานขี้น้ำมัน = $\frac{1.77 \text{ บาท/ตร.ม.} \times 1 \text{ ตารางกิโลเมตร}}{1.77 \text{ บาท/ตร.ม.}} = 1 \text{ ตารางกิโลเมตร}$

หมายเหตุ

- ค่าแรงงานผู้ควบคุมงาน มีเฉพาะการลาดหน้าวัดหินเท่านั้น
- ค่าแรงงานผู้ควบคุมช่างอาจ มีทั้งช่างเดินเครื่อง กับช่างนำรถวิ่งออกคำสั่ง
- ค่าแรงงานผู้ควบคุมงานหน้า มี 1 คน ค่าอาหารและเครื่องดื่มหน้าดินแยกต่าง

งานทรายรองใต้ผิวจราจรคอนกรีต (Sand Cushion Under Concrete Pavement) หนา 0.05 ม.

ลักษณะงานที่ 1 : เป็นทรายรองทรายที่ทราย (บนผิว) ภายหลังจากการรวมค่าผูกค้ำกับค่าเคลื่อนที่และรถที่ไปให้ไม่มีรถดี และปรับตามพื้นที่จริงให้เป็นแบบ

ค่าวัสดุจากแหล่ง	-	366.07 บาท/ตร.ม. [1]
ค่าแรงงาน 60 คน	-	137.99 บาท/ตร.ม. [2] (ตารางคูณตั้ง)
รวม	=	504.06 บาท/ตร.ม. [3]=[1]+[2]
เงินคูณเต็ม 504.06 x 0	=	504.06 บาท/ตร.ม. [5]
ค่าดำเนินการ - ค่าเงินราคา (เบ็ดตัว 75%)	-	0 บาท/ตร.ม. [5] (ตารางค่าดำเนินการ 75%)
ค่างานขี้น้ำมัน	=	504.06 บาท/ตร.ม. [5]-[4] = [5]

ผิวทางบอร์ตันแบบตีซีเมนต์คอนกรีต หนา 0.15 ม. (Portland Cement Concrete Pavement)

PANEL SIZE 2.5 x 10 ม.	=	15 ตร.ม.
ปริมาณงานตีโครงสร้าง	-	25 ตร.ม.
ค่าผูกค้ำเครื่องผสม 1x3000 / 5000	-	63.75 ตร.ม.
กรณีปริมาณงานตั้งคือปริมาณน้อยกว่า 5,000 ตร.ม. ให้ใช้ปริมาณงาน 5,000 ตร.ม.		30 บาท/ตร.ม.
ค่าผูกค้ำเครื่อง - ค่าผูกค้ำเครื่อง = 2236.436 - 0	=	2314.45 บาท/ตร.ม.
ค่าจ้างพื้นที่	=	25 ตร.ม. [1]
ปริมาณคอนกรีต 2.5 x 15 / 100	=	3.75
ค่าผูกค้ำเครื่อง - ค่าผูกค้ำเครื่อง = 2314.45 ตร.ม. / 3.75	=	617.19 บาท [5]
ค่าแรงงาน 0.02175 คน 25 x 0.02175 x 15.96	=	8.21 บาท [6]
ค่าขนส่งคอนกรีต 25.00 ตร.ม. x 59.35	=	1483.75 บาท [7]
ค่าแรงงานเครื่อง 25.00 ตร.ม. x 5	=	125 บาท [8]
ค่าเงินคูณเต็ม 20.6 x 10	=	206 บาท [9] - ค่าดำเนินการ x 10
ค่าเงินคูณเต็ม 12.25 x 25	=	306.25 บาท [10] - ค่าดำเนินการ x 1
ค่าเงินคูณเต็ม 9.65 x 25	=	241.25 บาท [11] - ค่าดำเนินการ x 1
ค่าผูกค้ำคอนกรีตเครื่อง 5 x 25	=	0
ค่าใช้วัสดุรวม	=	10541.07 บาท [12]=[2]+[3]+...+[11]-[9]
ค่างานขี้น้ำมัน 10543.07 / 25	=	421.72 บาท/ตร.ม. [13]=[10]/[1]

หมายเหตุ

- กรณีปริมาณงานตีโครงสร้างน้อยกว่า 5,000 ตร.ม. ให้ใช้ค่าผูกค้ำเครื่องสำหรับปริมาณงาน 5,000 ตร.ม. การประเมินราคา (พิจารณา ปริมาณ 4 คน อัตรา 2 ชม.)
- ค่าเงินคูณค่าตารางค่าดำเนินการ 2 ชั่วโมงแล้ว
- เหล็กเสริมผิวทางคอนกรีต

ผิวทางคอนกรีต หนา (ม.)	กว้าง (ม.)	พื้นที่ (ตร.ม.)	ปริมาณ คอนกรีต (ลบ.ม.)	ปริมาณ เหล็กเสริม (kg 6 mm.)	ปริมาณ เหล็กเสริม (kg 9 mm.)	ปริมาณ เหล็ก wire mesh (ตร.ม.)
0.15	2	20	3	37.72	132.73	20
	2.5	25	3.75	73.26	166.17	25
	3	30	4.5	98.80	199.60	30
	3.5	35	5.25	124.34	233.03	35
	4	40	6	149.88	266.47	40
	4.5	45	6.75	175.42	299.90	45
	5	50	7.5	200.96	333.34	50
	6	60	9	256.50	431.70	60

ปริมาณวัสดุที่ไม่รวมค่าผูกค้ำ

รอกข้อเหวี่ยงยาวตัวตามขวาง(Expansion Joint)

ปลอกครอบยาว	2.5 ม.								[1]
คานเหล็ก RS 19	3.35 กก./ม.	๘	26.93 กก/ม	-				159.1 กก	[2]
CAP - พลาตี - ยางดำ	5 กก./ม.	๘	40 กก/ม	=				200 กก	[3]
JOINT FILLER	0.25 กก./ม.	๘	2 กก/ม	-				100 กก	[4]
JOINT SEALER	3.13 กก/ม.	๘	25 กก/ม	-				140.85 กก	[5]
คานเหล็ก ๒๕	2.5 ม.	๘	15.22 กก/ม	=				38.05 กก	[6] (ใช้คานเหล็กตัวอื่นแทน)
แผ่นพลาสติก	3 ม.	๘	15 กก/ม	=				0 กก	[7] (ใช้เส้น หักไว้)
ไม้แบบ (2)	0.38 กก./ม.	๘	3.04 กก/ม	=				22.64 กก	[8]
ค่าใช้จ่ายรวม				-				570.84 กก	[9] - [2] + [3] + [4] + [5] + [6] + [7] + [8]
ค่างานติดตั้ง	570.84 %		2.5	-				228.33 กก/กม.	[10] - [9] x [1]

หมายเหตุ

ความถี่ของแรงกระทำ (Hz)	2	2.5	3	3.5	4	4.5	5	6
ความยาว (ม.)	0.15	0.15	0.15	0.15	0.15	0.15	0.15	0.15
DOWEL BAR RS 19 (กก.)	4.46	5.58	6.69	7.81	8.92	10.04	11.15	12.28
METAL CAP (กก.)	4	5	6	7	8	9	10	11
JOINT FILLER (กก.)	0.2	0.25	0.3	0.35	0.4	0.45	0.5	0.6
JOINT SEALER (กก.)	3.5	3.15	3.75	4.38	5	5.63	6.25	7.5
แผ่นพลาสติก (กก.)	3.4	3	3.6	4.2	4.8	5.4	6	7.2
ไม้แบบ (กก.)	0.3	0.38	0.45	0.53	0.6	0.68	0.75	0.9

Cap	พลาสติก	๘	10 กก/ม (ใช้เหล็ก)
Joint Filler (ไม้แบบ)	พลาสติก/ไม้แบบ	๘	400 กก/ม (ใช้เหล็ก)
Joint Sealer	อีพอกซี	๘	45 กก/ม (ใช้เหล็ก)
แผ่นพลาสติก	ยางดำ	๘	10 กก/ม (ใช้เหล็ก)
พลาตี - ยางดำ	พลาสติก	๘	4 กก/ม (ใช้เหล็ก)

(ราคาวัสดุต่าง ๆ ให้ตรวจสอบให้เรียบร้อยก่อนประเมินราคา)

รอกข้อเหวี่ยงตามขวาง(Contraction Joint)

ปลอกครอบยาว	2.5 ม.								[1]
คานเหล็ก RS 19	3.35 กก./ม.	๘	26.93 กก/ม	-				139.1 กก	[2]
คานเหล็กวางคานเหล็กคอนกรีต	2.5 ม.	๘	15.22 กก/ม	-				38.05 กก	[3] (ใช้คานเหล็กตัวอื่นแทน)
พลาตี - ยางดำ	5 กก./ม.	๘	40 กก/ม	=				200 กก	[4]
JOINT SEALER	1 กก/ม.	๘	8 กก/ม	-				80 กก	[5]
แผ่นพลาสติก	3 ม.	๘	15 กก/ม	-				0 กก	[6] (ใช้เส้น หักไว้)
ค่าใช้จ่ายรวม				-				242.15 กก	[7] - [2] - [3] - [4] - [5] - [6]
ค่างานติดตั้ง	242.15 %		2.5	-				95.86 กก/กม.	[10] - [7] x [1]

หมายเหตุ

ความถี่ของแรงกระทำ (Hz)	2	2.5	3	3.5	4	4.5	5	6
ความยาว (ม.)	0.15	0.15	0.15	0.15	0.15	0.15	0.15	0.15
DOWEL BAR RS 19 (กก.)	4.46	5.58	6.69	7.81	8.92	10.04	11.15	12.28
คาน JOINT Seal (กก.)	0.0375	0.0375	0.0375	0.0375	0.0375	0.0375	0.0375	0.0375
พลาตี - ยางดำ (กก.)	4	5	6	7	8	9	10	11
JOINT SEALER (กก.)	0.8	1	1.2	1.5	1.6	1.8	2	2.4
แผ่นพลาสติก (กก.)	2.4	3	3.6	4.2	4.8	5.4	6	7.2

ค่าพลาตี + ยางดำ ที่ Joint Bar ๘ 4 กก/ม (ใช้เหล็ก)

รอกข้อตามยาว(Longitudinal Joint)

ปลอกครอบยาว	10 ม.								[1]
คานเหล็ก DI 17	8.65 กก./ม.	๘	69.2 กก/ม	-				250.5 กก	[2]
คานเหล็กวางคานเหล็กคอนกรีต	10 ม.	๘	15.22 กก/ม	-				152.2 กก	[3] (ใช้คานเหล็กตัวอื่นแทน)
JOINT SEALER	3.75 กก/ม.	๘	30 กก/ม	=				188.75 กก	[4]
ค่าใช้จ่ายรวม				-				571.45 กก	[5] - [2] + [3] + [4]
ค่างานติดตั้ง	571.45 %		10	-				57.14 กก/กม.	[6] - [5] x [1]

หมายเหตุ ปลอกครอบยาว 10 เมตร

ความหนาเหล็ก (มม.)	0.15
TIG BAR DI 17 (กก.)	9.88
คาน JOINT Seal (กก.)	0.0375
JOINT SEALER (กก.)	3.75

งานพื้นทางหินแตก(Crushed Rock Soil Aggregate Type Base)

กำหนดงานตัดทำ : เป็นกรรมวิธีลูกรังโรยไม่ทำพื้นทาง มีการควบคุมด้านความสูงของผิวหน้าก่อนทิ้งจะทำการบดอัด และด้วยได้ปริมาณเบบตามที่กำหนด

ค่าวัสดุลูกรัง(รวมค่าตัดทำ)	-	607 บาท/ลบ.ม. (1)
ความสูง 50 ซม.	=	220.43 บาท/ลบ.ม. (2) (ตารางค่าตาราง)
รวม	=	827.43 บาท/ลบ.ม. (3)=(2)+(1)
จำนวนลูกรัง 827.43 x 3	=	827.43 บาท/ลบ.ม. (4)
ค่าค่าเงินค่า + ค่าเงินค่า (1000)	=	0 บาท/ลบ.ม. (5) (ตารางค่าเงินค่า)
ค่าค่าเงินค่า + ค่าเงินค่า (1000)	=	0 บาท/ลบ.ม. (6) (ตารางค่าเงินค่า)
จำนวนเงินค่า-		827.43 บาท/ลบ.ม. (7)=(4)-(5)-(6)

งานท่อลอดคอนกรีตเสริมเหล็ก (R.C. Pipe Culverts) ขนาด

Ø 0.60 ม.

ลูกรัง	2.1875 ลบ.ม. (8)	22.05	บาท	=	48.33 บาท/ม. (1)
ค่าตัดทำ				=	903.93 บาท/ม. (2)
ค่าเงินค่า				=	97.78 บาท/ม. (3)
ค่าค่าเงินค่า				=	745 บาท/ม. (4)
ทรายสะอาด	0.16 ลบ.ม. (9)	501.66		=	80.71 บาท/ม. (5)
คอนกรีต	0.16 ลบ.ม. (10)	2,499.752		=	355.58 บาท/ม. (6)
ค่าเงินค่า	0.33 (11)			=	1434.9 บาท/ม. (7)=(11)-(3)-(4)
ค่าเงินค่า	1436.97	1		=	1436.97 บาท/ม. (8)=(7)-(5)-(6)

หมายเหตุ

จำนวนลูกรังคำนวณโดยเบบตาราง 10 นิ้ว คูณด้วย 13 นิ้ว

ค่าเงินค่า - ลง คูณด้วย 300 บาท

จำนวนเงินค่า (8) x 300 = 1,436.97 x 300 = 300

รวมเงินค่า = 2316.957

21 =

7346.85 บาท / เดิมค่าเงินค่า

97.78 บาท / ม.

งานป้ายโครงการ

ปริมาณ	วัสดุที่จะ	ราคาหน่วย	ราคารวม
ท่อเหล็กดำขนาด 1/2" ยาว 1.2 ม.	8.8 ม.ตร.	7	61.60
สีทึบดำ (ราคา 1 ลิ.)	1 ม.ตร.	1	1.00
สีทึบ (ราคา 1 ลิ.)	1 ม.ตร.	1	1.00
สติกเกอร์ (ราคา 1 ลิ.)	3 ลิ.	3	3.00
ค่าตัดทำป้าย	1 ลิ.	1	1.00
ค่าคอนกรีต	0.16 ลบ.ม.	0.16	2085.62
เหล็กฉาก BSS	1.4 ม.	1	105.29
เหล็กเส้น 1812	2.4 ม.	1	181.15
คอนกรีต (รวมรวม) 0.02	0.028 ลบ.ม.	1	143.5
ทรายสะอาด	0.028 ลบ.ม.	0.028	501.66
เหล็กฉาก BSS (ราคา 1 ลิ.)	1 ลิ.	1	673.38
รวม			3209.775



บันทึกข้อความ

ส่วนราชการ กองช่าง องค์การบริหารส่วนตำบลปรีอใหญ่

ที่ ศก ๗๑๓๐๓/๓๕๕๙

วันที่ ๑๓ มิถุนายน ๒๕๖๗

เรื่อง ขออนุมัติให้ความเห็นชอบแบบรูปรายการงานก่อสร้าง สำหรับจ้างเหมาโครงการก่อสร้างถนนคอนกรีตเสริมเหล็ก สายปรีอใหญ่ - หุ้งชัย หมู่ที่ ๑ บ้านปรีอใหญ่

เรียน นายกองการการบริหารส่วนตำบลปรีอใหญ่

ตามคำสั่งองค์การบริหารส่วนตำบลปรีอใหญ่ ที่ ๘๘๗/๒๕๖๗ ลงวันที่ ๑๑ มิถุนายน ๒๕๖๗ เรื่อง แต่งตั้งเจ้าหน้าที่จัดทำแบบรูปรายการงานก่อสร้าง สำหรับจ้างเหมาโครงการก่อสร้างถนนคอนกรีตเสริมเหล็ก สายปรีอใหญ่ - หุ้งชัย หมู่ที่ ๑ บ้านปรีอใหญ่ ตำบลปรีอใหญ่ อำเภออุซันต์ จังหวัดศรีสะเกษ (โดยวิธีเฉพาะเจาะจง)

บัดนี้ เจ้าหน้าที่ได้ดำเนินการกำหนดแบบรูปรายการงานก่อสร้าง สำหรับจ้างเหมาโครงการก่อสร้างถนนคอนกรีตเสริมเหล็ก สายปรีอใหญ่ - หุ้งชัย หมู่ที่ ๑ บ้านปรีอใหญ่ ตำบลปรีอใหญ่ อำเภออุซันต์ จังหวัดศรีสะเกษ เป็นไปตามระเบียบกระทรวงการคลัง ว่าด้วยการจัดซื้อจัดจ้างและการบริหารพัสดุภาครัฐ พ.ศ. ๒๕๖๐ ข้อ ๒๑ ตามรายละเอียดที่แนบมาพร้อมนี้

จึงเรียนมาเพื่อโปรดพิจารณาอนุมัติให้ความเห็นชอบแบบรูปรายการงานก่อสร้าง สำหรับจ้างเหมาโครงการก่อสร้างถนนคอนกรีตเสริมเหล็ก สายปรีอใหญ่ - หุ้งชัย หมู่ที่ ๑ บ้านปรีอใหญ่ ตำบลปรีอใหญ่ อำเภออุซันต์ จังหวัดศรีสะเกษ

ลงชื่อ.....
ประธานกรรมการ
(นายศุภฤกษ์ แก้วลา)
วิศวกรโยธาปฏิบัติการ

ลงชื่อ.....
กรรมการ
(นายธรรมณูย สิงห์ศิลป์)
ผู้ช่วยนายช่างไฟฟ้า

ลงชื่อ.....
กรรมการ
(นายปิยพงษ์ ศรีปีตเนตร)
ผู้ช่วยนายช่างโยธา

ความเห็นปลัดองค์การบริหารส่วนตำบลปรีอใหญ่

- เพื่อโปรดพิจารณา
- เห็นควรอนุมัติ
- เห็นควรไม่อนุมัติ เพราะ.....

(ลงชื่อ) จำเอก.....
(ธนวัฒน์ บุญอุ้น)
หัวหน้าสำนักปลัด รักษาราชการแทน
ปลัดองค์การบริหารส่วนตำบลปรีอใหญ่

คำสั่งนายกองการการบริหารส่วนตำบลปรีอใหญ่



- พิจารณาแล้ว
- อนุมัติ
- ไม่อนุมัติ เพราะ.....

(ลงชื่อ).....
(นายเจตน์จิตร สัมพุธานนท์)
นายกองการการบริหารส่วนตำบลปรีอใหญ่

บันทึกรายงานการประชุมคณะกรรมการจัดทำแบบรูปรายการงานก่อสร้าง

วันที่ ๑๓ เดือน มิถุนายน พ.ศ. ๒๕๖๗ เวลา ๐๙.๐๐ น.

ณ ห้องประชุมที่ทำการองค์การบริหารส่วนตำบลปรีอใหญ่ หลังเก่า

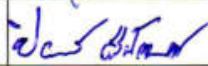
ลำดับที่	ชื่อ - สกุล	ตำแหน่ง	ลายมือชื่อ	หมายเหตุ
๑	นายศุภฤกษ์ แก้วลา	วิศวกรโยธาปฏิบัติการ		ประธานกรรมการ
๒	นายธรรมบุญ สิงห์ศิลป์	ผู้ช่วยนายช่างไฟฟ้า		กรรมการ
๓	นายปิยพงษ์ ศรีปัดเนตร	ผู้ช่วยนายช่างโยธา		กรรมการ/เลขานุการ

ผู้มาประชุม จำนวน ๓ คน

ผู้ขาดประชุม จำนวน - คน

ผู้เข้าร่วมประชุม จำนวน - คน

เริ่มประชุมเวลา ๐๙.๐๐ น.

นายศุภฤกษ์ แก้วลา ประธานคณะกรรมการจัดทำแบบรูปรายการงานก่อสร้าง

เมื่อคณะกรรมการจัดทำแบบรูปรายการงานก่อสร้างโครงการก่อสร้างถนนคอนกรีตเสริมเหล็ก สายปรีอใหญ่ - หุ้งชัย หมู่ที่ ๑ บ้านปรีอใหญ่ ตำบลปรีอใหญ่ อำเภออุซันต์ จังหวัดศรีสะเกษ ครบองค์ประชุมแล้ว จึงขอเปิดการประชุม

ระเบียบวาระที่ ๑ เรื่องที่ประธานแจ้งให้ที่ประชุมทราบ

ประธานคณะกรรมการจัดทำแบบรูปรายการงานก่อสร้าง แนะนำคณะกรรมการจัดทำแบบรูปรายการงานก่อสร้าง และมอบหมายให้ นายปิยพงษ์ ศรีปัดเนตร ตำแหน่ง ผู้ช่วยนายช่างโยธา เป็นผู้จัดบันทึกรายงานการประชุมในครั้งนี้

มติที่ประชุม รับทราบ

ระเบียบวาระที่ ๒ เรื่องรับรองรายงานการประชุมครั้งที่แล้ว

- ไม่มี

ระเบียบวาระที่ ๓ เรื่องเสนอเพื่อพิจารณาให้ความเห็นชอบ

๓.๑ จัดทำแบบรูปรายการงานก่อสร้างสำหรับจ้างเหมาโครงการก่อสร้างถนนคอนกรีตเสริมเหล็ก สายปรีอใหญ่ - หุ้งชัย หมู่ที่ ๑ บ้านปรีอใหญ่

ประธาน

- ตามประกาศองค์การบริหารส่วนตำบลปรีอใหญ่ เรื่อง การอนุมัติแก้ไขเปลี่ยนแปลงคำชี้แจงข้อบัญญัติงบประมาณรายจ่ายประจำปีงบประมาณ พ.ศ. ๒๕๖๗ ครั้งที่ ๓/๒๕๖๗ และบันทึกข้อความ ที่ ศก ๗๑๓๐๑/๓๐๘ วันที่ ๙ กุมภาพันธ์ ๒๕๖๗ เรื่องขออนุมัติเปลี่ยนแปลงคำชี้แจงงบประมาณรายจ่ายในข้อบัญญัติงบประมาณประจำปีงบประมาณ พ.ศ.๒๕๖๗ ครั้งที่ ๓/๒๕๖๗ ต่อสภาองค์การบริหารส่วนตำบลปรีอใหญ่ หน่วยงานกองช่าง แผนงานอุตสาหกรรมและการโยธา งานก่อสร้าง งบลงทุน หมวดค่าที่ดินและสิ่งก่อสร้าง ประเภทค่าก่อสร้าง สิ่งสาธารณูปการ โครงการก่อสร้างถนนคอนกรีตเสริมเหล็ก สายปรีอใหญ่ - หุ้งชัย หมู่ที่ ๑ บ้านปรีอใหญ่ โดยมีรายละเอียดปริมาณงาน ดังนี้ ขนาดผิวจราจรกว้าง ๕.๐๐ เมตร ยาว ๘๕.๐๐ เมตร หนา ๐.๑๕ เมตร พร้อมลงหินคลุกไหล่ทางเฉลี่ยข้างละ ๐.๒๐ เมตร หรือมีพื้นที่ ๔๒๕.๐๐ ตารางเมตร และวางท่อระบายน้ำเส้น

ผ่านศูนย์กลาง ๐.๖๐ เมตร จำนวน ๗ เมตร และป้ายโครงการ ๑ ป้าย (รายละเอียดตามแบบแปลนองค์การบริหารส่วนตำบลปรีอใหญ่กำหนด) โดยมีรายละเอียด ดังนี้

สถานที่ดำเนินการ

สายหรือใหม่ - ท่งชัย หมู่ที่ ๑ ตำบลปรีอใหญ่ อำเภออุซันต์ จังหวัดศรีสะเกษ

คุณสมบัติผู้เสนอราคา

- ๓.๑ มีความสามารถตามกฎหมาย
- ๓.๒ ไม่เป็นบุคคลล้มละลาย
- ๓.๓ ไม่อยู่ระหว่างเลิกกิจการ
- ๓.๔ ไม่เป็นบุคคลซึ่งอยู่ระหว่างถูกระงับการยื่นข้อเสนอหรือสัญญา กับหน่วยงานของรัฐไว้ชั่วคราว เนื่องจากเป็นผู้ที่ไม่ผ่านเกณฑ์การประเมินผลการปฏิบัติงานของผู้ประกอบการตามระเบียบที่รัฐมนตรีว่าการกระทรวงการคลังกำหนด ตามที่ประกาศเผยแพร่ในระบบเครือข่ายสารสนเทศของกรมบัญชีกลาง
- ๓.๕ ไม่เป็นบุคคลซึ่งถูกระงับชื่อไว้ในบัญชีรายชื่อผู้ทำงานและได้แจ้งเวียนชื่อ ให้เป็นผู้ทำงานของหน่วยงาน ของรัฐในระบบเครือข่ายสารสนเทศของ กรมบัญชีกลาง ซึ่งรวมถึงนิติบุคคลที่ผู้ทำงานเป็นหุ้นส่วนผู้จัดการ กรรมการ ผู้จัดการ ผู้บริหาร ผู้มีอำนาจในการดำเนินงานในกิจการของนิติบุคคลนั้นด้วย
- ๓.๖ มีคุณสมบัติและไม่มีลักษณะต้องห้ามที่คณะกรรมการนโยบายการจัดซื้อจัดจ้างและการบริหารพัสดุ ภาครัฐกำหนดในราชกิจจานุเบกษา
- ๓.๗ เป็นบุคคลธรรมดาหรือเป็นนิติบุคคลผู้มีอาชีพรับจ้างงานดังกล่าว
- ๓.๘ ไม่เป็นผู้ได้รับเอกสิทธิ์หรือความคุ้มกันซึ่งอาจปฏิเสธไม่ยอมขึ้นศาลไทย เว้นแต่รัฐบาลของผู้ยื่นข้อเสนอ ได้มีคำสั่งให้สละเอกสิทธิ์และความคุ้มกันเช่นนั้น
- ๓.๙ ผู้ยื่นข้อเสนอต้องลงทะเบียนในระบบจัดซื้อจัดจ้างภาครัฐด้วย อิเล็กทรอนิกส์ (Electronic Government Procurement : e-GP) ของ กรมบัญชีกลาง

รายละเอียดแบบรูปรายการงานก่อสร้าง

แบบรูปรายการงานก่อสร้าง โครงการก่อสร้างถนนคอนกรีตเสริมเหล็ก สาย ปรีอใหญ่ ท่งชัย หมู่ที่ ๑ ตำบลปรีอใหญ่ อำเภออุซันต์ จังหวัดศรีสะเกษ รายละเอียดปริมาณงาน ดังนี้ ขนาดผิวจราจรกว้าง ๕.๐๐ เมตร ยาว ๘๕.๐๐ เมตร หน้า ๐.๑๕ เมตร พร้อมลงหินคลุกไหลทางเฉลี่ยข้างละ ๐.๒๐ เมตร หรือมีพื้นที่ ๔๑๕.๐๐ ตารางเมตร และวางท่อระบายน้ำเส้นผ่านศูนย์กลาง ๐.๖๐ เมตร จำนวน ๗ เมตร และป้ายโครงการ ๑ ป้าย ให้เห็นไปตามแบบแปลนโดยเจ้าหน้าที่จัดทำแบบรูปรายการงานก่อสร้างได้ผ่านการเห็นชอบจากหัวหน้าส่วนราชการแล้ว

กำหนดเวลาส่งมอบงาน

กำหนดเวลาแล้วเสร็จภายใน ๙๐ วัน นับถัดจากวันลงนามในสัญญา

วงเงินงบประมาณ

อนุมัติตามประกาศองค์การบริหารส่วนตำบลปรีอใหญ่ เรื่อง การอนุมัติ แก้ไขเปลี่ยนแปลงคำชี้แจงข้อบัญญัติงบประมาณรายจ่ายประจำปีงบประมาณ พ.ศ. ๒๕๖๗ ครั้งที่ ๓/๒๕๖๗ และบันทึกข้อความ ที่ ศก ๗๑๓๐๑/๓๐๘ วันที่ ๙ กุมภาพันธ์ ๒๕๖๗ เรื่องขออนุมัติเปลี่ยนแปลงคำชี้แจงงบประมาณรายจ่ายใน ข้อบัญญัติงบประมาณประจำปี งบประมาณ พ.ศ.๒๕๖๗ ครั้งที่ ๓/๒๕๖๗ ต่อสภา

องค์การบริหารส่วนตำบลปรีอใหญ่ หน่วยงานกองช่าง แผนงานอุตสาหกรรมและ การโยธา งานก่อสร้าง งบลงทุน หมวดค่าที่ดินและสิ่งก่อสร้าง ประเภทค่าก่อสร้างสิ่ง สาธารณูปการ โครงการก่อสร้างถนนคอนกรีตเสริมเหล็ก สายปรีอใหญ่ – พุ่งชัย หมู่ ที่ ๑ บ้านปรีอใหญ่ หน้า ๒/๑๖ งบประมาณ ตั้งไว้ ๓๐๐,๐๐๐.๐๐ บาท (สามแสน บาทถ้วน)

การกำหนดระยะเวลารับประกันความชำรุดบกพร่อง

กำหนดระยะเวลาในการรับประกันความชำรุดบกพร่องของงาน ๒ ปี

ข้อกำหนดการใช้วัสดุที่ผลิตในประเทศ

วัสดุประเภทวัสดุหรือครุภัณฑ์ที่ใช้ในงานก่อสร้างต้องเป็นวัสดุที่ผลิตใน ประเทศ ตามเงื่อนไข ดังนี้

๑๑.๑ วัสดุหรือครุภัณฑ์ที่ใช้ในงานก่อสร้างต้องเป็นวัสดุที่ผลิตในประเทศ โดยต้องใช้ไม่น้อยกว่าร้อยละ ๖๐ ของมูลค่าวัสดุที่จะใช้ในงานก่อสร้างทั้งหมดตาม สัญญา

๑๑.๒ เหล็กที่ใช้ในงานก่อสร้างต้องใช้เหล็กที่ผลิตภายในประเทศไม่น้อย กว่าร้อยละ ๙๐ ของปริมาณเหล็กที่ต้องใช้ทั้งหมดตามสัญญา

ผู้รับจ้างจะต้องจัดทำแผนการใช้วัสดุที่ผลิตภายในประเทศ (ตามข้อ ๑๑.๑ และข้อ ๑๑.๒) ภายใน ๑๕ วัน นับถัดจากวันที่ได้ลงนามสัญญา เพื่อให้คณะกรรมการ ตรวจสอบวัสดุพิจารณาต่อไป เว้นแต่กรณีที่ระยะเวลาดำเนินการตามสัญญาไม่เกิน ๙๐ วัน

การปรับราคาค่างานก่อสร้าง

การปรับราคาค่างานก่อสร้าง ตามเงื่อนไข หลักเกณฑ์ สูตรและวิธีการ คำนวณที่ใช้กับสัญญาแบบปรับราคาได้ตามมติคณะรัฐมนตรี เมื่อวันที่ ๒๒ สิงหาคม ๒๕๓๒ เรื่อง พิจารณาช่วยเหลือผู้ประกอบการอาชีพงานก่อสร้าง ตามหนังสือสำนัก เลขาธิการคณะรัฐมนตรี ที่ นร ๐๒๐๓/ว๑๐๙ ลงวันที่ ๒๔ สิงหาคม ๒๕๓๒ สูตร ปรับราคา (ค่า k) หมวดที่ ๓ งานทาง ๓.๔ งานผิวจราจรคอนกรีตเสริมเหล็ก ใช้สูตร $K = 0.00 - 0.00 U/Io + 0.05 Ct/Co + 0.00 Mt/Mo + 0.05 St/So$ ประเภท งานที่นำมาคำนวณค่า K งานผิวจราจรคอนกรีตเสริมเหล็กพร้อมรอยต่อ งานถนนคอนกรีตเสริมเหล็กพร้อมรอยต่อ งานถนนคอนกรีตเสริมเหล็กผิวลาดคอสสะพาน งานทางเท้าคอนกรีตเสริมเหล็ก

ประธาน - ตามที่กระผมเรียนต่อที่ประชุม มีคณะกรรมการท่านใดต้องการแก้ไขเพิ่มเติม หรือไม่ครับ ถ้าไม่มี กระผมขอมติที่ประชุมครับ

(นายปิยพงษ์ ศรีปัตเนตร)- การแบ่งงวดงานและการจ่ายเงิน กำหนดที่ ๙๐ วัน ใช่ไหมครับ
กรรมการ

ประธาน - การแบ่งงวดงานและการจ่ายเงิน ผู้รับจ้างจะต้องดำเนินงานแล้วเสร็จภายใน ๙๐ วัน นับถัดจากวันลงนามในสัญญาจ้าง และส่งมอบงานเป็นจำนวน ๑ งวด เป็นเงิน ร้อยละ ๑๐๐ ของวงเงินทั้งหมด และจะจ่ายให้ผู้รับจ้างได้ปฏิบัติงาน โครงการ ก่อสร้างถนนคอนกรีตเสริมเหล็ก สายปรีอใหญ่ – พุ่งชัย หมู่ที่ ๑ บ้านปรีอใหญ่

(นายปิยพงษ์ ศรีปัดเนตร) - อัตราค่าปรับ จะคิดเท่าไรครับ งานประเภทงานทาง
กรรมการ

- ประธาน - อัตราค่าปรับกำหนดค่าปรับเป็นรายวันเป็นจำนวนเงินตายตัวในอัตราร้อยละ
๐.๒๕ ของราคางานจ้างแต่จะต้องไม่ต่ำกว่าวันละ ๑๐๐ บาท ครับ มีท่านใดจะ
เพิ่มเติมอีกไหมครับ ถ้าไม่มีกระผมขอมติที่ประชุม
- มติที่ประชุม - มีมติเห็นชอบ เห็นควรเสนอนายกองค้การบริหารส่วนตำบลปรีอใหญ่ เพื่อ
พิจารณาต่อไป
- ระเบียบวาระที่ ๔ เรื่องอื่น ๆ
- ไม่มี
- ประธานฯ - มีท่านใดมีข้อชี้แจงหรือมีอะไรที่จะเพิ่มเติมหรือไม่ครับ
- ที่ประชุม - ไม่มี
- ประธานฯ - ถ้าไม่มี กระผมขอปิดการประชุม

ปิดประชุมเวลา ๑๐.๐๐ น.

(ลงชื่อ)  ผู้จัดบันทึกรายงานการประชุม
(นายปิยพงษ์ ศรีปัดเนตร)
กรรมการ/เลขานุการคณะกรรมการ

(ลงชื่อ)  ผู้ตรวจบันทึกรายงานการประชุม
(นายศุภฤกษ์ แก้วลา)

ประธานคณะกรรมการจัดทำแบบรูปรายการงานก่อสร้าง

แบบรูปรายการงานก่อสร้าง

จ้างเหมาตามโครงการก่อสร้างถนนคอนกรีตเสริมเหล็ก สายปรีอใหญ่ – ห้วยชัย หมู่ที่ ๑ บ้านปรีอใหญ่ ตำบลปรีอใหญ่ อำเภอชุนันท์ จังหวัดศรีสะเกษ (โดยวิธีเฉพาะเจาะจง)

๑. ความเป็นมา

ตามประกาศองค์การบริหารส่วนตำบลปรีอใหญ่ เรื่อง การอนุมัติแก้ไขเปลี่ยนแปลงคำชี้แจงข้อบัญญัติงบประมาณรายจ่ายประจำปีงบประมาณ พ.ศ.๒๕๖๗ ครั้งที่ ๓/๒๕๖๗ และบันทึกข้อความ ที่ ศก ๗๑๓๐๑/๓๐๘ วันที่ ๘ กุมภาพันธ์ ๒๕๖๗ เรื่องขออนุมัติเปลี่ยนแปลงคำชี้แจงงบประมาณรายจ่ายในข้อบัญญัติงบประมาณประจำปีงบประมาณ พ.ศ.๒๕๖๗ ครั้งที่ ๓/๒๕๖๗ ต่อสภาองค์การบริหารส่วนตำบลปรีอใหญ่ หน่วยงานกองช่าง แผนงานอุตสาหกรรมและการโยธา งานก่อสร้าง งบประมาณ หมวดค่าที่ดินและสิ่งก่อสร้าง ประเภทค่าก่อสร้างสิ่งสาธารณูปการ โครงการก่อสร้างถนนคอนกรีตเสริมเหล็ก สายปรีอใหญ่ ห้วยชัย หมู่ที่ ๑ บ้านปรีอใหญ่ โดยมีรายละเอียดปริมาณงาน ดังนี้ ขนาดผิวจราจรกว้าง ๕.๐๐ เมตร ยาว ๘๕.๐๐ เมตร ทน ๐.๑๕ เมตร พร้อมลงหินคลุกไหล่ทางเฉลี่ยข้างละ ๐.๒๐ เมตร หรือมีพื้นที่ ๘๕๕.๐๐ ตารางเมตร และวางท่อระบายน้ำเส้นผ่านศูนย์กลาง ๑๖๐ เมตร จำนวน ๗ เมตร และป้ายโครงการ ๑ ป้าย (รายละเอียดตามแบบแปลนองค์การบริหารส่วนตำบลปรีอใหญ่กำหนด) โดยมีรายละเอียด ดังนี้

สถานที่ดำเนินการ ตำบลปรีอใหญ่ ห้วยชัย หมู่ที่ ๑ บ้านปรีอใหญ่
ตำบลปรีอใหญ่ อำเภอชุนันท์ จังหวัดศรีสะเกษ

ปริมาณงาน (ตามแบบแปลนองค์การบริหารส่วนตำบลปรีอใหญ่กำหนด)

งบประมาณตั้งไว้ จำนวนเงิน ๓๐๐,๐๐๐.๐๐ บาท. (สามแสนบาทถ้วน)

วัตถุประสงค์

- ๒.๑ เพื่อบรรเทาความเดือดร้อนของประชาชนในพื้นที่ซึ่งใช้เป็นเส้นทางสัญจร
- ๒.๒ เพื่อปรับปรุงถนนสายต่าง ๆ ให้อยู่ในสภาพที่ดี ไม่เป็นหลุมบ่อ
- ๒.๓ เพื่อให้เกิดความสะดวกและปลอดภัยสำหรับประชาชนที่เข้าสัญจรไปมา
- ๒.๔ เพื่อให้การใช้งานของถนนสายดังกล่าวมีระยะเวลานานยิ่งขึ้น

๓. คุณสมบัติผู้เสนอราคา

- ๓.๑ มีความสามารถตามกฎหมาย
- ๓.๒ ไม่เป็นบุคคลล้มละลาย
- ๓.๓ ไม่อยู่ระหว่างเลิกกิจการ
- ๓.๔ ไม่เป็นบุคคลซึ่งอยู่ระหว่างถูกระงับการยื่นข้อเสนอหรือสัญญากับหน่วยงานของรัฐไว้ชั่วคราว

เนื่องจากเป็นผู้ที่ไม่ผ่านเกณฑ์การประเมินผลการปฏิบัติงานของผู้ประกอบการตามระเบียบที่รัฐมนตรีว่าการกระทรวงการคลังกำหนดตามที่ประกาศเผยแพร่ในระบบเครือข่ายสารสนเทศของกรมบัญชีกลาง

๓.๕ ไม่เป็นบุคคลซึ่งถูกระงับชื่อไว้ในบัญชีรายชื่อผู้ทำงานและได้แจ้งเวียนชื่อให้เป็นผู้ทำงานของหน่วยงานของรัฐในระบบเครือข่ายสารสนเทศของกรมบัญชีกลาง ซึ่งรวมถึงนิติบุคคลที่ผู้ทำงานเป็นหุ้นส่วนผู้จัดการ กรรมการ ผู้จัดการ ผู้บริหาร ผู้มีอำนาจในการดำเนินงานในกิจการของนิติบุคคลนั้นด้วย

๓.๖ มีคุณสมบัติและไม่มีลักษณะต้องห้ามที่คณะกรรมการนโยบายการจัดซื้อจัดจ้างและการบริหารพัสดุ ภาครัฐกำหนดในราชกิจจานุเบกษา

๓.๗ เป็นบุคคลธรรมดาหรือนิติบุคคลผู้มีอาชีพรับจ้างงานดังกล่าว

๓.๘ ไม่เป็นผู้ได้รับเอกสิทธิ์หรือความคุ้มกันซึ่งอาจปฏิเสธไม่ยอมขึ้นศาลไทย เว้นแต่รัฐบาลของผู้ยื่นข้อเสนอ ได้มีคำสั่งให้สละเอกสิทธิ์และความคุ้มกันเช่นนั้น

/๓.๘. ผู้ยื่นข้อเสนอ...

๓.๙ ผู้ยื่นข้อเสนอต้องลงทะเบียนในระบบจัดซื้อจัดจ้างภาครัฐด้วยอิเล็กทรอนิกส์ (Electronic Government Procurement : e-GP) ของกรมบัญชีกลาง

๔. รายละเอียดแบบรูปรายการงานก่อสร้าง

แบบรูปรายการงานก่อสร้าง โครงการก่อสร้างถนนคอนกรีตเสริมเหล็ก สายปรีอใหญ่ หมู่ที่ ๑ บ้านปรีอใหญ่ ตำบลปรีอใหญ่ อำเภอขุขันธ์ จังหวัดศรีสะเกษ รายละเอียดปริมาณงาน ดังนี้ ขนาดผิวจราจร กว้าง ๕.๐๐ เมตร ยาว ๘๕.๐๐ เมตร หนา ๐.๑๕ เมตร หรือลงหินคลุกใหญ่ทางเฉลี่ยข้างละ ๐.๒๐ เมตร หรือมีพื้นที่ ๔๒๕.๐๐ ตารางเมตร และวางท่อระบายน้ำเส้นผ่านศูนย์กลาง ๐.๖๐ เมตร จำนวน ๗ เมตร และป้ายโครงการ ๑ ป้าย ให้เป็นไปตามแบบแปลนโดยเจ้าหน้าที่จัดทำแบบรูปรายการงานก่อสร้างได้ผ่านการเห็นชอบจากหัวหน้าส่วนราชการแล้ว

๕. กำหนดเวลาส่งมอบงาน

กำหนดเวลาแล้วเสร็จภายใน ๙๐ วัน นับถัดจากวันลงนามในสัญญา

๖. หลักเกณฑ์ในการพิจารณาคัดเลือกข้อเสนอ

พิจารณาตัดสินโดยใช้เกณฑ์ราคา

๗. วงเงินงบประมาณ

อนุมัติตามประกาศองค์การบริหารส่วนตำบลปรีอใหญ่ เรื่อง การอนุมัติแก้ไขเปลี่ยนแปลงคำชี้แจงข้อบัญญัติงบประมาณรายจ่ายประจำปีงบประมาณ พ.ศ.๒๕๖๗ ครั้งที่ ๓/๒๕๖๗ และบันทึกข้อความ ที่ สก ๗๑๓๐๑/๓๐๘ วันที่ ๙ กุมภาพันธ์ ๒๕๖๗ เรื่องขออนุมัติเปลี่ยนแปลงคำชี้แจงงบประมาณรายจ่ายในข้อบัญญัติงบประมาณประจำปีงบประมาณ พ.ศ.๒๕๖๗ ครั้งที่ ๓/๒๕๖๗ ต่อสภาองค์การบริหารส่วนตำบลปรีอใหญ่ หน่วยงานกองช่าง แผนงานอุตสาหกรรมและการโยธา งานก่อสร้าง งบลงทุน หมวดค่าที่ดินและสิ่งก่อสร้าง ประเภทค่าก่อสร้างสิ่งสาธารณูปการ โครงการก่อสร้างถนนคอนกรีตเสริมเหล็ก สายปรีอใหญ่ หมู่ที่ ๑ บ้านปรีอใหญ่ หน้า ๒/๑๖ งบประมาณ ตั้งไว้ ๓๐๐,๐๐๐.๐๐ บาท (สามแสนบาทถ้วน)

๘. งวดงานและการจ่ายเงิน

ผู้รับจ้างจะต้องดำเนินการแล้วเสร็จภายใน ๙๐ วัน นับถัดจากวันลงนามในสัญญาจ้าง และส่งมอบงานเป็นจำนวน ๑ งวด เป็นเงินร้อยละ ๑๐๐ ของวงเงินทั้งหมด และจะจ่ายให้ผู้รับจ้างได้ปฏิบัติงานโครงการก่อสร้างถนนคอนกรีตเสริมเหล็ก สายปรีอใหญ่ - หมู่ที่ ๑ บ้านปรีอใหญ่

๙. อัตราค่าจ้าง

กำหนดค่าปรับเป็นรายวันเป็นจำนวนเงินตายตัวในอัตราร้อยละ ๐.๒๕ ของราคางานจ้างแต่จะต้องไม่ต่ำกว่าวันละ ๑๐๐ บาท

๑๐. การกำหนดระยะเวลาประกันความชำรุดบกพร่อง

กำหนดระยะเวลาในการรับประกันความชำรุดบกพร่องของงาน ๒ ปี

๑๑. ข้อกำหนดการใช้วัสดุที่ผลิตในประเทศ

วัสดุประเภทวัสดุหรือครุภัณฑ์ที่ใช้ในงานก่อสร้างต้องเป็นวัสดุที่ผลิตในประเทศ ตามเงื่อนไข ดังนี้

๑๑.๑ วัสดุหรือครุภัณฑ์ที่ใช้ในงานก่อสร้างต้องเป็นวัสดุที่ผลิตในประเทศ โดยต้องใช้ไม่น้อยกว่าร้อยละ ๖๐ ของมูลค่าวัสดุที่จะใช้ในงานก่อสร้างทั้งหมดตามสัญญา

๑๑.๒ เหล็กที่ใช้ในงานก่อสร้างต้องใช้เหล็กที่ผลิตภายในประเทศไม่น้อยกว่าร้อยละ ๙๐ ของปริมาณเหล็กที่ต้องใช้ทั้งหมดตามสัญญา

ผู้รับจ้างจะต้องจัดทำแผนการใช้วัสดุที่ผลิตภายในประเทศ (ตามข้อ ๑๑.๑ และข้อ ๑๑.๒) ภายใน ๙๐ วัน นับถัดจากวันที่ได้ลงนามสัญญา เพื่อให้คณะกรรมการตรวจรับพัสดุพิจารณาต่อไป เว้นแต่กรณี ที่ระยะเวลาดำเนินการตามสัญญาไม่เกิน ๙๐ วัน

๑๒. การปรับราคาค่างานก่อสร้าง

๑๒.๑ การปรับราคาค่างานก่อสร้าง ตามเงื่อนไข หลักเกณฑ์ สูตรและวิธีการคำนวณที่ใช้กับสัญญาแบบปรับราคาได้ตามมติคณะรัฐมนตรี เมื่อวันที่ ๒๒ สิงหาคม ๒๕๓๒ เรื่อง พิจารณาช่วยเหลือผู้ประกอบการอาชีพงานก่อสร้าง ตามหนังสือสำนักเลขาธิการคณะรัฐมนตรี ที่ นร ๐๒๐๓/ว๑๐๙ ลงวันที่ ๒๔ สิงหาคม ๒๕๓๒

๑๒.๒ สูตรปรับราคา (ค่า k) หมวดที่ ๓ งานทาง ๓.๔ งานผิวจราจรคอนกรีตเสริมเหล็ก ใช้สูตร $K = 0.30 + 0.10 It/lo + 0.35 Ct/Co + 0.10 Mt/Mo + 0.15 St/So$ ประเภทงานที่นำมาคำนวณค่า K งานผิวจราจรคอนกรีตเสริมเหล็กพร้อมรอยต่อ งานซ่อมถนนคอนกรีตเสริมเหล็กพร้อมรอยต่อ งานถนนคอนกรีตเชิงลาดคอสะพาน งานทางเท้าคอนกรีตเสริมเหล็ก

๑๓. พื้นที่ดำเนินการ

สายปรีอใหญ่ - หุ้งชัย หมู่ที่ ๑ บ้านปรีอใหญ่ ตำบลปรีอใหญ่ อำเภออุซัน จังหวัดศรีสะเกษ

๑๔. สถานที่ติดต่อเพื่อขอทราบข้อมูลเพิ่มเติม

สถานที่ติดต่อ องค์การบริหารส่วนตำบลปรีอใหญ่

โทรศัพท์ ๐๔๕-๘๒๖๖๐๗

๑๕. ผู้รับผิดชอบโครงการ (คณะกรรมการจัดทำแบบรูปรายการงานก่อสร้าง)

ลงชื่อ..........ประธานกรรมการ
(นายศุภฤกษ์ แก้วลา)
วิศวกรโยธาปฏิบัติการ

ลงชื่อ..........กรรมการ
(นายธรรมบุญ สิงห์ศิลป์)
ผู้ช่วยนายช่างไฟฟ้า

ลงชื่อ..........กรรมการ
(นายปิยพงษ์ ศรีปัดเนตร)
ผู้ช่วยนายช่างโยธา

แบบโครงการคอนกรีตเสริมเหล็ก

ปริมาณงาน ขนาดผิวจราจรกว้าง 5.00 เมตร ระยะทาง 85.00 เมตรหนา 0.15 เมตร พร้อม
ลงหินคลุกไหลทางเฉลี่ยข้างละ 0.20 เมตร หรือมีพื้นที่ 425.00 ตร.ม. และวางท่อ
ระบายน้ำขนาดเส้นผ่านศูนย์กลาง 0.60 เมตร จำนวน 7 เมตร ป้ายโครงการ 1 ป้าย

รายละเอียดตามแบบแปลน(องค์การบริหารส่วนตำบลปรีอใหญ่กำหนด)

สถานที่ก่อสร้าง สายปรีอใหญ่-ทุ่งชัย หมู่ที่ 1 บ้านปรีอใหญ่ ตำบลปรีอใหญ่ อำเภอชูขันธุ์

จังหวัดศรีสะเกษ

องค์การบริหารส่วนตำบลปรีอใหญ่
อำเภอชูขันธุ์ จังหวัดศรีสะเกษ

สารบัญแบบ

ลำดับที่	รายการสารบัญแบบ	จำนวนแผ่น
1	รายการประกอบแบบ	1 แผ่น
2	แผนที่พอสั่งเขป	1 แผ่น
3	ผังบริเวณ	1 แผ่น
4	รูปตัด	1 แผ่น
5	ป้ายประชาสัมพันธุ์โครงการ	1 แผ่น

รายการสัญลักษณ์ประกอบแบบ

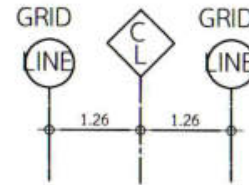

สัญลักษณ์เส้นบอกตำแหน่งศูนย์กลาง



1 = เส้นบอกระยะจากศูนย์กลางเสา - ศูนย์กลางเสา

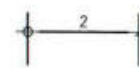

2 = เส้นบอกระยะโดยอ้างอิงจากศูนย์กลางเสา

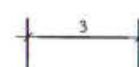

3 = เส้นบอกระยะจากริม - ริม ,ขอบ - ขอบ



สัญลักษณ์บอกแนวรูปตัด

1 = เบอรูรูปตัด
2 = เบอรแผนที่ ที่อ้างอิง



สัญลักษณ์แสดงรูปตัดขยาย

1 = เบอรูรูปตัดขยาย
2 = เบอรแผนที่ ที่อ้างอิง



สัญลักษณ์แสดงตำแหน่งให้ดูแบบขยาย

1 = เบอรูแบบขยาย
2 = เบอรแผนที่ ที่อ้างอิง

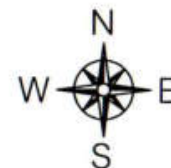

สัญลักษณ์ทิศเหนือ (นายชตินธร ชาววรรณานนท์)

สามัญวิศวกรโยธา 13048

รายการประกอบแบบ

ก.รายการทั่วไป





1. ให้ผู้รับจ้างแจ้งผู้ว่าจ้างก่อนดำเนินการเป็นลายลักษณ์อักษร
2. หากมีปัญหา-อุปสรรค ให้ปรึกษาช่างควบคุมงานของผู้ว่าจ้างเสียก่อนห้ามกระทำโดยพลการ การแก้ไขเปลี่ยนแปลงให้อยู่ในดุลยพินิจของช่างผู้ควบคุมงาน
3. แบบแปลนนี้เป็นส่วนหนึ่งของสัญญาจ้าง
4. ให้ผู้รับจ้างถ่ายรูปก่อนดำเนินการ ขณะดำเนินการและหลังดำเนินการเสร็จสิ้น ให้ผู้ว่าจ้าง (อย่างน้อยไม่ต่ำกว่า 3 ภาพ)
5. ให้ผู้รับจ้างติดตั้งป้ายโครงการ ตามแบบกำหนด (เฉพาะ โครงการ 100,000 บาทขึ้นไป)
6. ผู้รับจ้างต้องใช้วัสดุประเภทวัสดุหรือครุภัณฑ์ที่จะใช้ในงานก่อสร้างเป็นวัสดุที่ผลิตภายในประเทศ โดยต้องใช้ไม่น้อยกว่าร้อยละ 60 และใช้เหล็กไม่น้อยกว่าร้อยละ 90 ของมูลค่าวัสดุและเหล็กที่จะใช้ในงานก่อสร้างทั้งหมดตามสัญญา
7. ในกรณีที่วงเงินงานก่อสร้างเกิน 500,000 บาท ผู้รับจ้างต้องจัดทำแผนการใช้วัสดุภายในประเทศ (ภาคผนวก 1) และแผนการใช้เหล็กภายในประเทศ (ภาคผนวก 2)
8. ในขณะที่ก่อสร้าง ถ้ามีอุปสรรคกีดขวาง หรือเกิดความเสียหาย กับท่อประปา สายเคเบิล โทรศัพท์และอื่นๆ ได้ดิน/เหนียดิน ผู้รับจ้างจะต้องเป็นผู้รับผิดชอบ และออกค่าใช้จ่ายเองทั้งสิ้น
9. ในขณะที่ก่อสร้าง ผู้รับจ้างต้องคิดป้ายแสดงสัญลักษณ์เครื่องหมายจราจร ป้ายเตือน ป้ายบังคับ ให้มองเห็นได้ชัดเจน

ก.รายการก่อสร้างถนน คสล.ในหมู่บ้าน

1. การก่อสร้างถนน คสล. ในหมู่บ้านให้เป็นไปตามข้อกำหนดการก่อสร้างมทช.201 - มทช.203 (เฉพาะส่วนที่เกี่ยวข้อง)
2. วัสดุรอยต่อคอนกรีตแบบยัดหินชนิดเทร้อน(CONCRETE JOINT SEALER HOT - POURED ELASTIC TYPE) ตาม มอก.479
3. วัสดุอุดรอยต่อคอนกรีต(NON - EXTRUDING JOINT FILLER)ใช้กระดาชานอ้อยชุปยางมะตอยตาม มอก.1041
4. ส่วนขุบคอนกรีต(SLUMP)ไม่มากกว่า 10 ซม.และแรงอัด(COMPRESSIVE STRENGTH)ของแท่งคอนกรีตตัวอย่างขนาด 15x15x15 ซม.ที่ 28 วัน ต้องไม่น้อยกว่า 280 กก./ตร.ซม.
5. เหล็กเสริมใช้เหล็กมาตรฐาน มอก.23 และ มอก.24
6. ให้ใช้ WELDED WIRE MESH (มอก.737) ตามตารางที่ 1.แทน BAR MESH ได้ โดยให้ผู้รับจ้างแสดงใบรับรองคุณภาพจากผู้ผลิตและแจ้งให้ผู้ควบคุมงานทราบก่อนดำเนินการ โดยการเปลี่ยนแปลงดังกล่าว ไม่มีผลทำให้ระยะเวลาและค่าก่อสร้างเปลี่ยนแปลง กรณีที่ใช้ WIRE MESH ขนาดอื่นๆนอกเหนือไปจากตาราง พื้นที่หน้าตัดเหล็กตะแกรง(STEEL AREA)ที่ใช้จะต้องไม่น้อยกว่า ที่ระบุไว้ในตาราง

 (นายชติธร ขวอรรคนานนท์)
 สามัญวิศวกรโยธา 13048

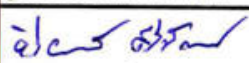





องค์การบริหารส่วนตำบลปรีอใหญ่	
โครงการ ก่อสร้างถนนคอนกรีตเสริมเหล็ก	
สำรวจ กองช่าง อบต.ปรีอใหญ่	
คณะกรรมการจัดทำแบบรูปรายการ  (นายศุภฤกษ์ แก้วลา) วิศวกรโยธาปฏิบัติการ ประธานกรรมการ	
 (นายธรรมบุญ สิงห์ศิลป์) ผู้ช่วยนายช่างไฟฟ้า กรรมการ	
 (นายปิยพงษ์ ศรีปัดเนตร) ผู้ช่วยนายช่างโยธา กรรมการ	
เห็นชอบ จำเอก  (ธนวัฒน์ บุญอุ่น) หัวหน้าสำนักปลัด รักษาการแทน ปลัดองค์การบริหารส่วนตำบลปรีอใหญ่	
อนุมัติ  (นายชติธร ขวอรรคนานนท์) นายกองค์การบริหารส่วนตำบลปรีอใหญ่ แบบแสดง	
รายการประกอบแบบ	
มาตราส่วน	NTS.
วันที่	จำนวนแผ่น
01	09

7. วัสดุก่อสร้างทางที่ไม่ได้กำหนดไว้ในแบบนี้ ให้มีคุณภาพเป็นไปตามมาตรฐานข้อกำหนดรายละเอียดการก่อสร้างทางหลวงชนบท
8. มิติต่างๆ ที่แสดงไว้เป็นเมตร นอกจากจะระบุไว้เป็นอย่างอื่น
9. ผู้ออกแบบจะเป็นผู้กำหนดชั้น โครงสร้างทางในแต่ละสายทางตามสภาพพื้นที่
10. การทำผิวหน้าคอนกรีตให้หยาบ ให้ทำโดยลากไม้แปรงกวาดจากขอบด้านหนึ่งไปยังขอบอีกด้านหนึ่ง โดยร่องที่เกิดจะต้องลึกไม่เกิน 2 มม.
11. แผ่นพลาสติกที่ใช้จะต้องหนาอย่างน้อย 0.07 มม. กว้าง 1.20 ม. ขวางเท่ากับความกว้างผิวทางจราจร ซึ่งจะต้องมีรอยฉีกขาดไม่เกิน 7% ของแผ่นพลาสติกที่ใช้ แผ่นพลาสติกจะต้องโปร่งแสงและกันน้ำได้
12. เลือกใช้รูปแบบมีรอยต่อตามยาว (LONGITUDINAL JOINT) กรณีที่มีปัญหาพื้นที่ก่อสร้าง และ/หรือการจราจร โดยให้อยู่ในดุลยพินิจของผู้ออกแบบ
13. ให้ใช้คอนกรีตผสมเสร็จ จากโรงผสมที่อยู่ใกล้สถานที่ก่อสร้างมากที่สุด โดยสามารถส่งคอนกรีตพร้อมเทได้ภายใน ½ ชั่วโมง เว้นแต่กรณีใช้สารหน่วงการก่อตัว ซึ่งต้องได้รับการเห็นชอบจากผู้ออกแบบก่อน
14. การเทคอนกรีตจะต้องเสนอผู้ควบคุมงานให้เห็นชอบก่อนการดำเนินการ
15. ผู้รับจ้างก่อนการเทคอนกรีตทุกครั้งจะต้องได้รับอนุญาตจากคณะกรรมการและผู้ควบคุมงาน เพื่อตรวจสอบความถูกต้องเสมอ

 (นายชตินธร ชวอรรคนานนท์)
 สามัญวิศวกรโยธา 13048

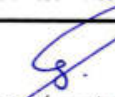

องค์การบริหารส่วนตำบลปรีอใหญ่	
โครงการ ก่อสร้างถนนคอนกรีตเสริมเหล็ก	
สำรวจ กองช่าง อบต.ปรีอใหญ่	
คณะกรรมการจัดทำแบบบูรณาการ	
 (นายศุภฤกษ์ แก้วลา) วิศวกรโยธาปฏิบัติการ ประธานกรรมการ	
 (นายธรรมบุญ สิงห์ศิลป์) ผู้ช่วยนายช่างไฟฟ้า กรรมการ	
 (นายปิยพงษ์ ศรีบัณฑิต) ผู้ช่วยนายช่างโยธา กรรมการ	
เห็นชอบ จาก  (นายชตินธร ชวอรรคนานนท์) หัวหน้าสำนักงานปลัด วิศวกรรมสถาน รับผิดชอบการบริหารส่วนตำบลปรีอใหญ่	
อนุมัติ  (นายเจตน์จิตร สัมพุทธานนท์) นายกองการบริหารส่วนตำบลปรีอใหญ่	
แบบแสดง รายการประกอบแบบ	
มาตราส่วน	NTS.
วัน/เดือน/ปี	
แผ่นที่	จำนวนแผ่น
02	09

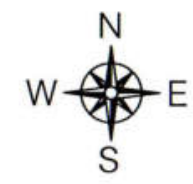
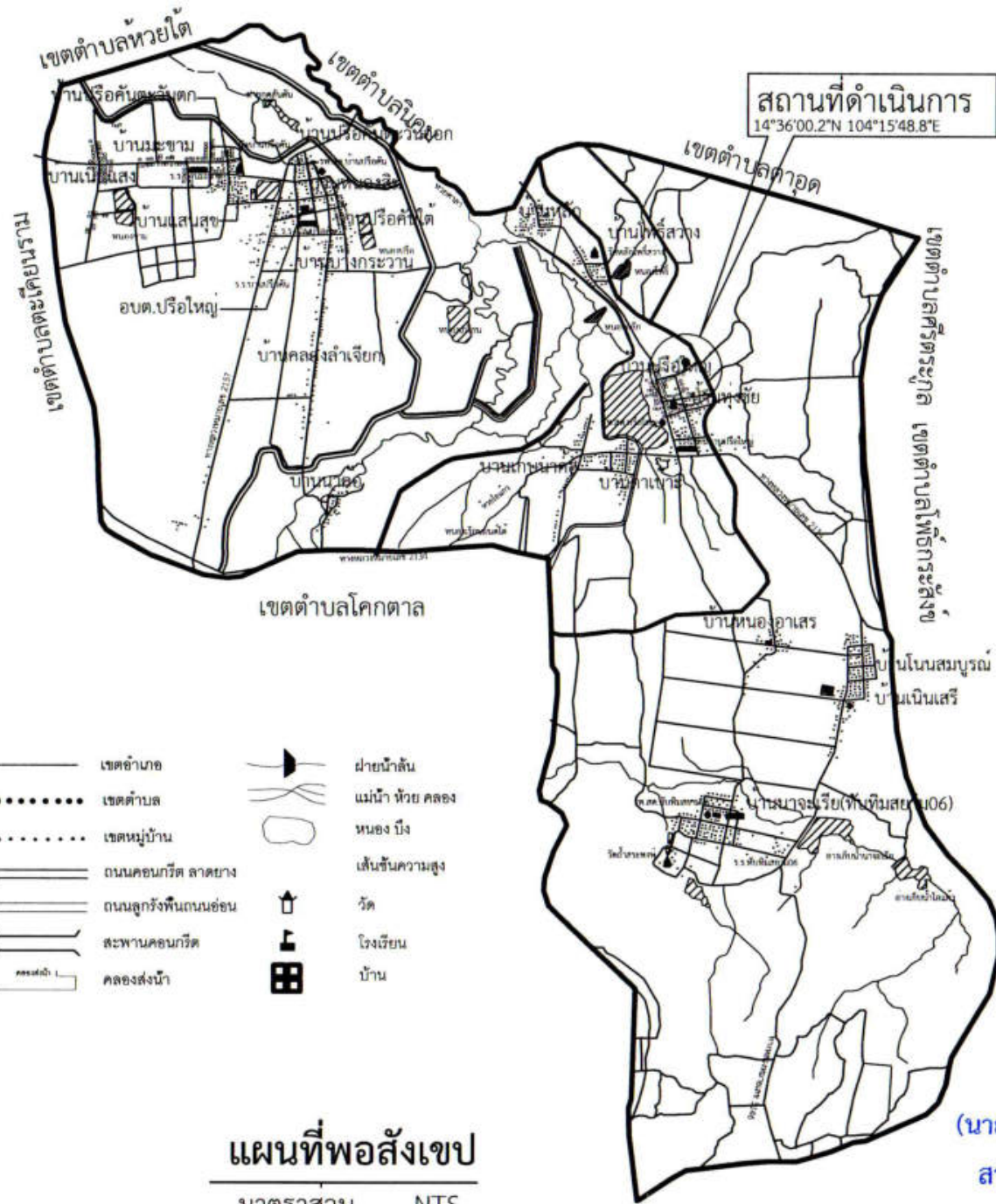

- | | | | |
|-------|----------------------|--|------------------|
| — | เขตอำเภอ | | ฝายน้ำล้น |
| | เขตตำบล | | แม่น้ำ ห้วย คลอง |
| | เขตหมู่บ้าน | | หนอง บึง |
| ==== | ถนนคอนกรีต ลาดยาง | | เส้นชั้นความสูง |
| ==== | ถนนลูกรังพื้นถนนอ่อน | | วัด |
| ==== | สะพานคอนกรีต | | โรงเรียน |
| ==== | คลองส่งน้ำ | | บ้าน |

แผนที่พอสั่งเซป
 มาตรฐาน NTS.

(Signature)
 (นายชตินันท์ ขวอรรคนานนท์)
 สามัญวิศวกรโยธา 13048



องค์การบริหารส่วนตำบลปรีอใหญ่	
โครงการ ก่อสร้างถนนคอนกรีตเสริมเหล็ก	
สำรวจ กองช่าง อบต.ปรีอใหญ่	
คณะกรรมการจัดทำแบบรายการ <i>(Signature)</i> (นายศุภฤกษ์ แก้วลา) วิศวกรโยธาปฏิบัติการ ประสานกรรมการ	
<i>(Signature)</i> (นายธรรมบุญ สิงห์ศิลป์) ผู้ช่วยนายช่างไฟฟ้า กรรมการ	
<i>(Signature)</i> (นายปิยพงษ์ ศรีบัณฑิต) ผู้ช่วยนายช่างโยธา กรรมการ	
เห็นชอบ จาก <i>(Signature)</i> (ธนวัฒน์ บุญอุ่น) หัวหน้าสำนักปลัด รักษาการแทน ปลัดองค์การบริหารส่วนตำบลปรีอใหญ่	
อนุมัติ <i>(Signature)</i> (นายเจตน์จิตร์ สัมพุทธานนท์) นายกองค์การบริหารส่วนตำบลปรีอใหญ่	
แบบแสดง แผนที่พอสั่งเซป	
มาตราส่วน	NTS.
วัน/เดือน/ปี	
แผนที่	จำนวนแผน
03	09



องค์การบริหารส่วนตำบลปรีอใหญ่

โครงการ
ก่อสร้างถนนคอนกรีตเสริมเหล็ก

สำรวจ
กองช่าง อบต.ปรีอใหญ่

คณะกรรมการจัดทำแบบปรายการ

(นายศุกฤกษ์ แก้วลา)
วิศวกรโยธาปฏิบัติการ ประธานกรรมการ

(นายธรมบุญ สิงห์ศิลป์)
ผู้ช่วยนายช่างไฟฟ้า กรรมการ

(นายปิยพงษ์ ศรีปัดเนตร)
ผู้ช่วยนายช่างโยธา กรรมการ

เห็นชอบ
จำเอก

(ธนวัฒน์ บุญคุ้ม)
หัวหน้าสำนักปลัด รักษาการแทน
ปลัดองค์การบริหารส่วนตำบลปรีอใหญ่

อนุมัติ

(นายเจตน์ฉัตร สัมสุทธานนท์)
นายกองค์การบริหารส่วนตำบลปรีอใหญ่

แบบแปลนถนนเดิม

มาตราส่วน NTS.

วัน/เดือน/ปี

แผ่นที่ 04

จำนวนแผ่น 09

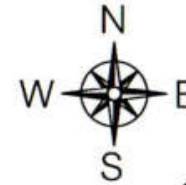

จุดเริ่มต้นโครงการ

<<< ทางไปบ้านปรีอใหญ่

แบบแปลนถนนเดิม

Not to Scale

(นายชดินทร์ ขวอรรคนานนท์)

สามัญวิศวกรโยธา 13048

หมายเหตุ

1. ในกรณีที่มีข้อความ, รายการประกอบแบบ, ระยะในแบบก่อสร้างไม่ถูกต้อง หรือไม่ชัดเจน หรือขัดแย้งกัน ผู้รับจ้างก่อสร้างจะต้องแจ้งให้ผู้ออกแบบทราบก่อนดำเนินการก่อสร้าง เพื่อแก้ไขหรือแจ้งเป็นที่เข้าใจ
2. ห้ามวัดระยะจากแบบ ให้ยึดตัวเลขจากแบบเป็นหลัก



องค์การบริหารส่วนตำบลปรีอใหญ่

โครงการ
ก่อสร้างถนนคอนกรีตเสริมเหล็ก

สำรวจ

กองช่าง อบต.ปรีอใหญ่

คณะกรรมการจัดทำแบบบูรณาการ

(นายสุกฤกษ์ แก้วลา)
วิศวกรโยธาปฏิบัติการ ประธานกรรมการ

(นายธรรมบุญ สิงห์ศิลป์)
ผู้ช่วยนายช่างไฟฟ้า กรรมการ

(นายปียงข ศรีปัดเนตร)
ผู้ช่วยนายช่างโยธา กรรมการ

เห็นชอบ
จำเอก

(ธนวัฒน์ บุญคุ้ม)
หัวหน้าสำนักปลัด รักษาการแทน
ปลัดองค์การบริหารส่วนตำบลปรีอใหญ่

อนุมัติ

(นายเจกจิตร์ สัมพุทธานนท์)
นายกองค์การบริหารส่วนตำบลปรีอใหญ่

แบบแสดง

แบบแปลนก่อสร้างถนน

มาตราส่วน

NTS.

วัน/เดือน/ปี

แผนที่

จำนวนแผ่น

05

09



จุดวางท่อ ระบายน้ำ \varnothing 0.60 x 1.00 ม. จำนวน 7 ท่อน

จุดสิ้นสุดโครงการ

จุดเริ่มต้นโครงการ

<<< ทางไปบ้านปรีอใหญ่

sta.0+0.25

sta.0+0.50

sta.0+0.75

sta.0+0.85

บ้านทุ่งชัย

แบบแปลนก่อสร้างถนน

Not to Scale

(นายชตินันท์ ขวอรรัตนานนท์)

สามัญวิศวกรโยธา 13048

หมายเหตุ

1. ในกรณีที่มีข้อความ, รายการประกอบแบบ, ระยะในแบบก่อสร้างไม่ถูกต้อง หรือไม่ชัดเจน หรือขัดแย้งกัน ผู้รับจ้างก่อสร้างจะต้องแจ้งให้ผู้ออกแบบทราบก่อนดำเนินการก่อสร้าง เพื่อแก้ไขหรือแจ้งเป็นที่เข้าใจ
2. ห้ามวัดระยะจากแบบ ให้ยึดตัวเลขจากแบบเป็นหลัก

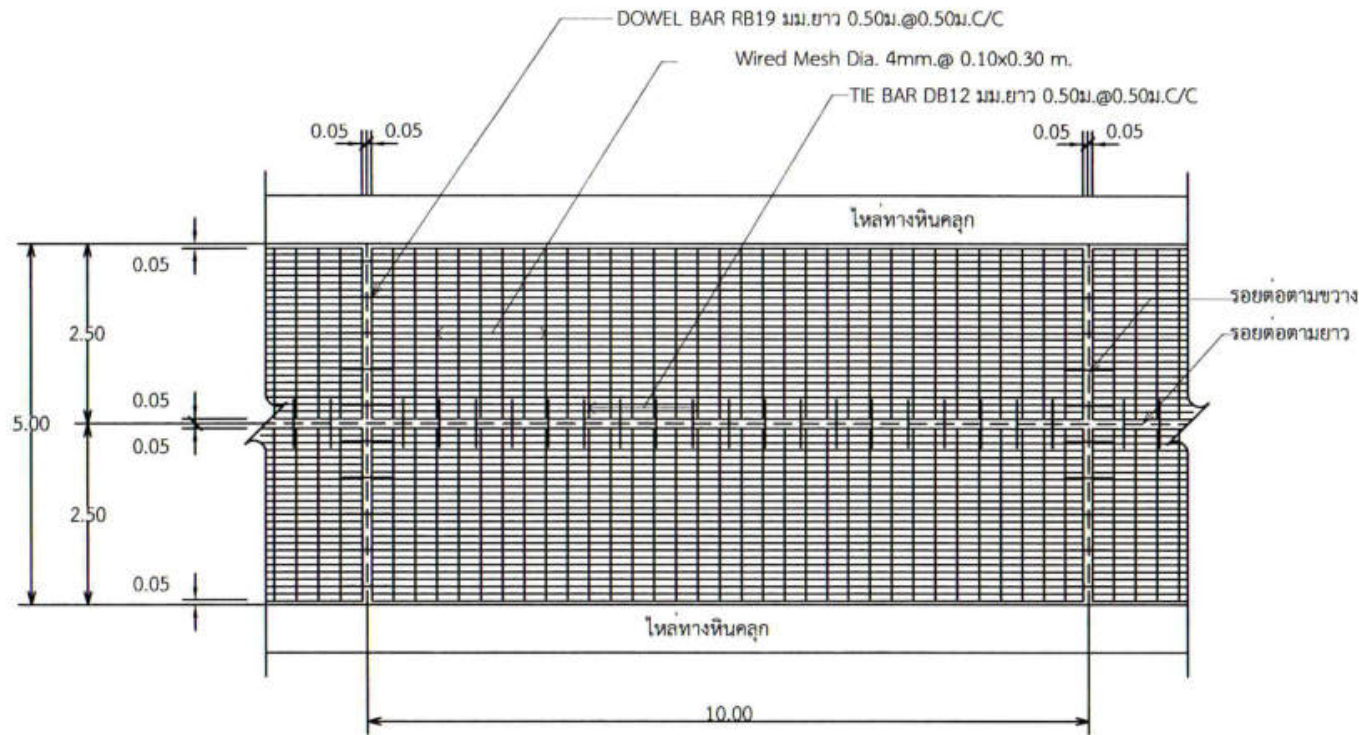

รูปแปลนแสดงการเสริมเหล็กและรอยต่อ

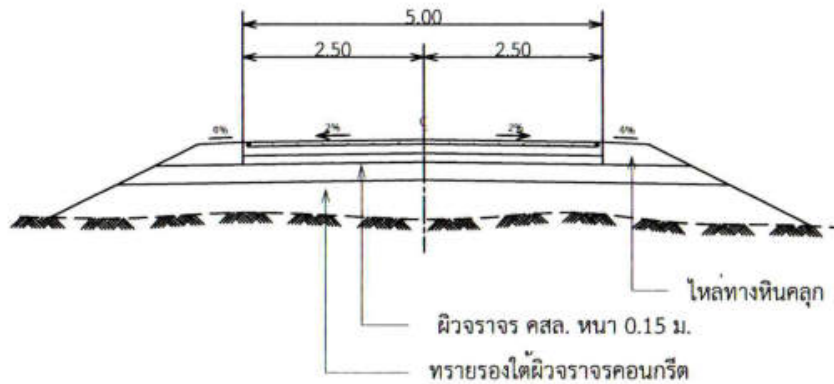

รูปตัดถนนคอนกรีตเสริมเหล็ก

(นายชดินทร์ ขวอรรคนานนท์)
 สามัญวิศวกรโยธา 13048



องค์การบริหารส่วนตำบลปรีอใหญ่

โครงการ
ก่อสร้างถนนคอนกรีตเสริมเหล็ก

สำรวจ

กองช่าง อบต.ปรีอใหญ่

คณะกรรมการจัดทำแบบปรายการ

(Signature)
 (นายศุภฤกษ์ แก้วลา)
 วิศวกรโยธาปฏิบัติการ ประธานกรรมการ

(Signature)
 (นายธรรมบุญ สิงห์ศิลป์)
 ผู้ช่วยนายช่างไฟฟ้า กรรมการ

(Signature)
 (นายปิยพงษ์ ศรีบัณฑิต)
 ผู้ช่วยนายช่างโยธา กรรมการ

เห็นชอบ
 จำเอก
(Signature)
 (ธนวัฒน์ บุญอุ่น)
 หัวหน้าสำนักปลัด รักษาการแทน
 ปลัดองค์การบริหารส่วนตำบลปรีอใหญ่

อนุมัติ
(Signature)
 (นายเจตน์จิตร (สมิพทุทานนท์)
 นายกองค์การบริหารส่วนตำบลปรีอใหญ่

แบบแสดง
 แปลนแสดงการเสริมเหล็กรอยต่อ
 รูปตัดถนนคอนกรีตเสริมเหล็ก

มาตราส่วน NTS.

วัน/เดือน/ปี

แผ่นที่ 06 จำนวนแผ่น 09



องค์การบริหารส่วนตำบลปรีอใหญ่

โครงการ
ก่อสร้างถนนคอนกรีตเสริมเหล็ก

สำรวจ
กองช่าง อบต.ปรีอใหญ่

คณะกรรมการจัดทำแบบรายการ

(นายศุภฤกษ์ แก้วลา)
วิศวกรโยธาปฏิบัติงาน ประธานกรรมการ

(นายธรรมนัญ สิงห์ศิลป์)
ผู้ช่วยนายช่างไฟฟ้า กรรมการ

(นายปิยพงษ์ ศรีปัดเนตร)
ผู้ช่วยนายช่างโยธา กรรมการ

เห็นชอบ
จำเอก

(ช.นวัติน บุญอุ่น)
หัวหน้าสำนักปลัด รักษาการแทน
ปลัดองค์การบริหารส่วนตำบลปรีอใหญ่

อนุมัติ

(นายเจตน์จตุร สมพุดชานนท์)
นายกองค์การบริหารส่วนตำบลปรีอใหญ่
แบบแสดง
แบบขยาย

มาตราส่วน NTS.

วัน/เดือน/ปี

แผ่นที่ 07
จำนวนแผ่น 09

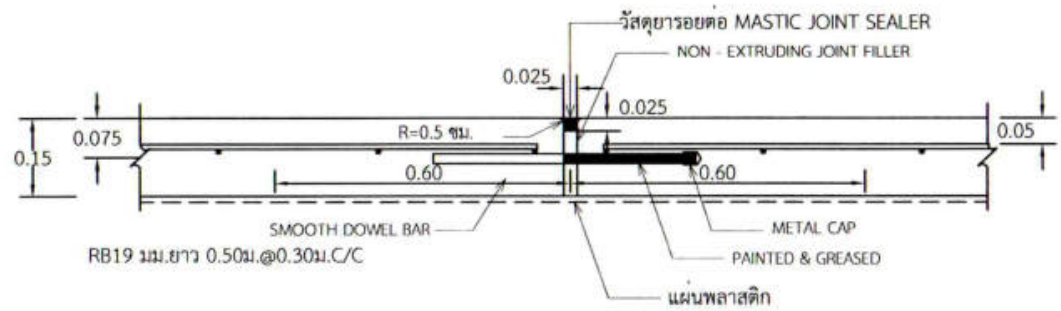

ขยายรอยต่อ EXPANSION JOINT ทุกระยะ 30.00 ม.

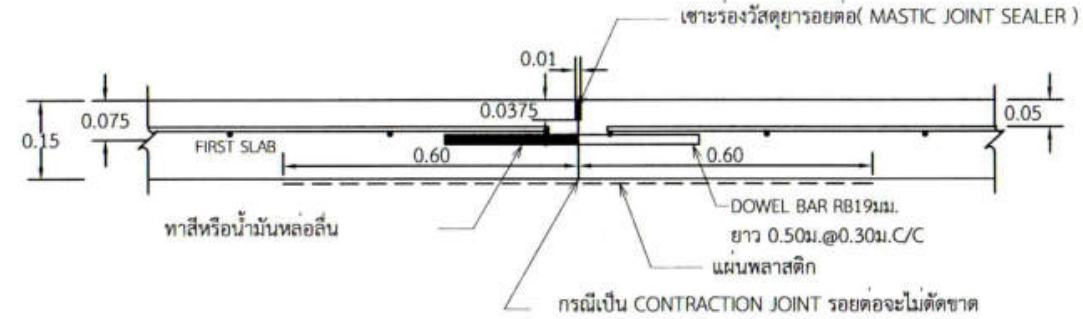

ขยายรอยต่อ CONSTRUCTION JOINT และ CONTRACTION JOINT ทุกระยะ 10.00 ม.

(นายชดินทร์ ชวอรรคนานนท์)
สามัญวิศวกรโยธา 13048

ตารางที่ 1. แสดงขนาดของ WIRED MESH ที่ใช้แทน BAR MESH

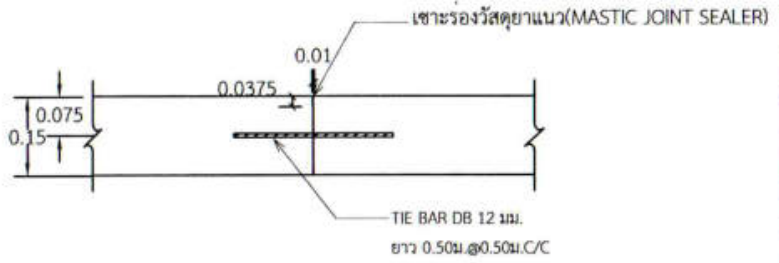

ขยายรอยต่อ LONGITUDINAL JOINT

BAR MESH ($f_s = 1,200 \text{ Ksc}$) (เหล็กเส้นกลม SR 24)		WIRED MESH ($f_s = 2,750 \text{ Ksc}$) (เหล็กเชื่อมตะแกรงสำเร็จรูป)	
DIA / SPACING	STEEL AREA (ตร.ซม./ม)	DIA / SPACING	STEEL AREA (ตร.ซม./ม)
6 มม. @ 0.40 ม.	0.710	4 มม. @ 0.30 ม.	0.419
9 มม. @ 0.30 ม.	2.12	6 มม. @ 0.30 ม.	0.940

หมายเหตุ : กำหนดโครงสร้างทางรับน้ำหนักธรรมดา น้ำหนักบรรทุก ไม่เกิน 18 ตัน



องค์การบริหารส่วนตำบลปรีอใหญ่

โครงการ
ก่อสร้างถนนคอนกรีตเสริมเหล็ก

สำรวจ
กองช่าง อบต.ปรีอใหญ่

คณะกรรมการจัดทำแบบรายการ

(นายศุภฤกษ์ แก้วลา)
วิศวกรโยธาปฏิบัติการ ประธานกรรมการ

(นายธรรมบุญ สิงห์ศิลป์)
ผู้ช่วยนายช่างไฟฟ้า กรรมการ

(นายปิยพงษ์ ศรียุติเนตร)
ผู้ช่วยนายช่างโยธา กรรมการ

เห็นชอบ
จาก

(ธรวัดน์ บุญลุน)
หัวหน้าสำนักงานปลัด รักษาการแทน
ผู้บังคับการส่วนตำบลปรีอใหญ่

อนุมัติ

(นายเจตน์นิจธร สิมพุทธานนท์)
นายกองค์การบริหารส่วนตำบลปรีอใหญ่

แบบแสดง
ป้ายโครงการ

มาตราส่วน NTS.

วัน/เดือน/ปี

แผ่นที่ 08 จำนวนแผ่น 09

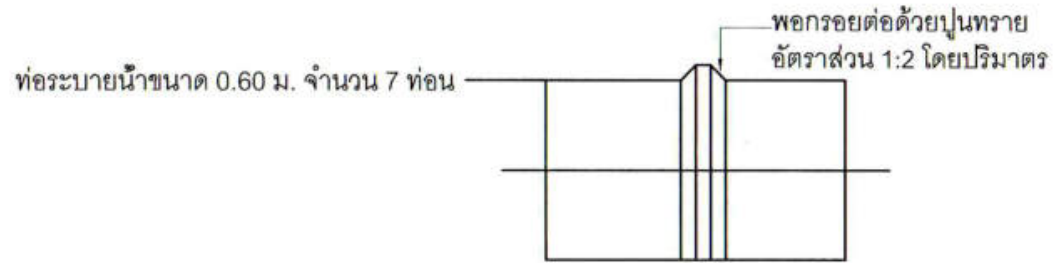

ระดับผิวจราจร

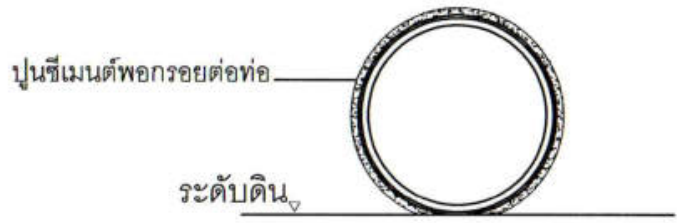

แบบแสดงการวางท่อและยาแนวท่อระบายน้ำ

NOT TO SCALE

(นายชิตินทร ขวอรรคนานท์)
สามัญวิศวกรโยธา 13048



องค์การบริหารส่วนตำบลปรีอใหญ่

โครงการ
ก่อสร้างถนนคอนกรีตเสริมเหล็ก

สำรวจ

กองช่าง อบต.ปรีอใหญ่

คณะกรรมการจัดทำแบบรูปรายการ

(นายศุภฤกษ์ แก้วลา)
วิศวกรโยธาปฏิบัติการ ประธานกรรมการ

(นายชhornนง บุญสิงห์ศิลป์)
ผู้ช่วยนายช่างไฟฟ้า กรรมการ

(นายปิยพงษ์ ศรีปิตเนตร)
ผู้ช่วยนายช่างโยธา กรรมการ

เห็นชอบ
จำเอก

(ธนวัฒน์ บุญคุ้ม)
หัวหน้าสำนักปลัด รักษาการฯแทน
ปลัดองค์การบริหารส่วนตำบลปรีอใหญ่

อนุมัติ

(นายเจตน์นง จิตพิทุทานนท์)
นายกองค์การบริหารส่วนตำบลปรีอใหญ่

แบบแสดง
ป้ายโครงการ

มาตราส่วน NTS.

วัน/เดือน/ปี

แผนที่ 09
จำนวนแผน 09

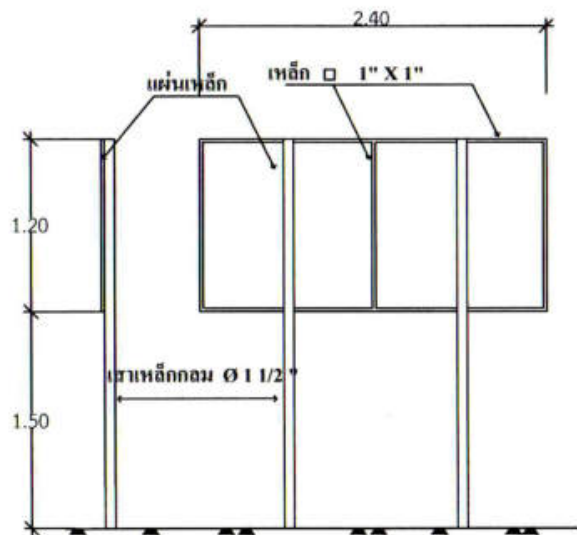

รูปด้านข้าง

รูปด้านหลัง



รูปแปลน

โครงการก่อสร้างขององค์การบริหารส่วนตำบลปรีอใหญ่
โทร. 845-32667

จัดโครงการ			
ปริมาณงาน			
ผู้รับจ้าง			
สัญญา	โทร.		
วันที่สัญญา	วันที่สัญญา	ระยะเวลา	ปี
รายละเอียด	การก่อสร้าง		
บริเวณก่อสร้าง	1.		
ผู้ควบคุมงาน	2.		
โทร.	3.		

งานก่อสร้างแล้วเสร็จแล้ว

รูปด้านหลัง

รายการประกอบแบบ

1. เสา พื้นปียาทาเขียวทัง 2 ด้าน ใช้สีน้ำมัน ก่อนทาสีจริงให้ทาสีกันสนิมก่อน 2 ครั้ง
2. ตัวหนังสือสีขาว
3. ขนาดตัวหนังสือกำหนดตามความเหมาะสม
4. เสาเหล็ก ขนาด กว้าง 1.20 ม. ยาว 2.40 ม. ข้อความตามแบบที่กำหนดข้างบน
5. จุดติดตั้งป้ายกำหนดตามความเหมาะสมให้สามารถมองเห็นได้ชัดเจน

ป้ายประชาสัมพันธ์โครงการ

Scale to 1 : 50

โครงการก่อสร้างขององค์การบริหารส่วนตำบลปรีอใหญ่
โทร. 845-32667

จัดโครงการ			
ปริมาณงาน			
ผู้รับจ้าง			
สัญญา	โทร.		
วันที่สัญญา	วันที่สัญญา	ระยะเวลา	ปี
รายละเอียด	การก่อสร้าง		
บริเวณก่อสร้าง	1.		
ผู้ควบคุมงาน	2.		
โทร.	3.		

งานก่อสร้างแล้วเสร็จแล้ว

(นายเจตน์นง จิตพิทุทานนท์)
สามัญวิศวกรโยธา 13048